

Dell™ 2400MP -projektor

Käyttäjän Ohjekirja

Merkinnät Huom., Huomautus ja Varoitus



HUOM.: "HUOM." merkitsee tärkeää tietoa, ja se auttaa sinua hyötymään enemmän projektoristasi.



HUOMAUTUS: "HUOMAUTUS" merkitsee joko mahdollisuutta laitteiston vaurioitumiseen tai tiedon menetykseen ja kertoo, miten voit välttää ongelman.



VAROITUS: "VAROITUS" merkitsee mahdollisuutta omaisuusvaurioon, loukkaantumiseen tai kuolemaan.

Tämän asiakirjan tietoja saatetaan muuttaa ilman erillistä huomautusta.
© 2007 Dell Inc. Kaikki oikeudet pidätetään.

Jäljentäminen millä hyvänsä tavalla ilman kirjallista lupaa Dell Inc:lta on ehdottomasti kielletty.

Tässä tekstissä käytetyt tavaramerkit: *Dell, DELL*-logo, *Dimension, OptiPlex, Dell Precision, Latitude, Inspiron, DellNet, PowerApp, PowerEdge, PowerConnect* ja *PowerVault* ovat tavaramerkkejä, jotka omistaa Dell Inc.; *DLP* ja *Texas Instruments* ovat tavaramerkkejä, jotka omistaa Texas Instruments Corporation; *Microsoft* ja *Windows* ovat rekisteröityjä tavaramerkkejä, jotka omistaa Microsoft Corporation; *Macintosh* on rekisteröity tavaramerkki, jonka omistaa Apple Computer, Inc.

Muita tavaramerkkejä saatetaan käyttää tässä asiakirjassa viittaamaan joko nimien ja merkien omistajiin tai heidän tuotteisiinsa. Dell Inc. ei ole omistusvastuussa mistään tavaramerkeistä ja tuotenimistä, jotka eivät ole sen omia.

Rajoitteet ja vastuuvapauslauseke

Tämän asiakirjan sisältämät tiedot, mukaan lukien kaikki ohjeet, varoitukset, säännösten hyväksynnät ja sertifikaatit, perustuvat lausuntoihin, jotka valmistaja on Dellille toimittanut, eikä Dell ole varmistanut tai testannut niitä itse. Dell sanoutuu irti kaikesta vastuusta, joka liittyy puutteisiin tai virheisiin sellaisissa tiedoissa.

Kaikki lausunnot ja väittämät, jotka liittyvät tässä asiakirjassa mainitun osan ominaisuuksiin, kykyihin, nopeuksiin tai pätevyYTEEN, ovat valmistajan tekemiä, eivät Dellin. Dell ei vastaa tiedoista, jotka liittyvät erityisesti sellaisten lausuntojen tarkkuuteen, aukottomuuteen tai todenmukaisuuteen.

Malli 2400MP

Maaliskuu 2007 Rev. A01

Sisältö

1	Dell-projektorisi	5
	Tietoja Projektoristasi	7
2	Projektorin Kytkeminen	9
	Kytkeminen Tietokoneeseen	10
	Kytkeminen DVD-soittimeen	11
	Kytkeminen DVD-soittimeen S-videokaapelilla . . .	11
	Kytkeminen DVD-soittimeen Komposiittikaapelilla .	12
	Kytkeminen DVD-soittimeen Komponenttikaapelilla	13
	Ammattimaiset Asennusvaihtoehdot:	14
3	Projektorin Käyttäminen	15
	Projektorin Kytkeminen päälle	15
	Projektorin Kytkeminen Pois Päältä	15
	Projektoidun Kuvan Asettaminen	16
	Projektorin Korkeuden Nostaminen	16
	Projektorin Korkeuden Laskeminen	16
	Projektorin Zoomin ja Tarkennuksen Asettaminen . . .	17
	Projektion Kuvakoon Asettaminen	18
	Ohjauspaneelin Käyttäminen	19

Kaukosäätimen Käyttäminen	21
Kuvaruutunäytön Käyttäminen	22
Main Menu (PÄÄvalikko)	23
Input Select (Lähteen Valinta)	23
Auto-Adjust (Automaattinen Säättö)	23
Set Up (Asetukset)	24
PICTURE (KUVA, PC-tilassa)	25
PICTURE (KUVA, videotilassa)	25
DISPLAY (NÄYTTÖ, PC-tilassa)	26
DISPLAY (NÄYTTÖ, videotilassa)	27
LAMP (Lamppu)	27
LANGUAGE (KIELI)	28
Preferences (Ominaisuudet)	29
4 Projektorin Vianmääritys	33
Itsediagnoosi Videolle	37
Lampun Vaihtaminen	37
5 Tekniset tiedot	39
6 Yhteydenotto Delliin	47
7 Liite: Tietoja Säännöksistä	75
FCC-säännökset (vain USA)	75
NOM-tiedot (vain Meksiko)	76
Sanasto	77

Dell-projektorisi

Projektorisi mukana tulee kaikki seuraavat osat. Varmista, että sinulla on kaikki osat, ja ota yhteyttä Delliin, jos jotakin puuttuu.

Pakkauksen Sisältö

1,8 metrin virtajohto (3,0 metriä
Yhdysvalloissa)

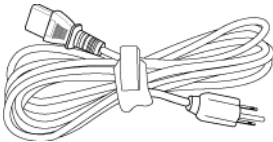

1,8 metrin VGA-kaapeli (D-sub – D-sub)

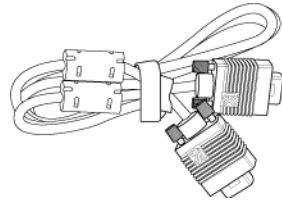

1,8 metrin USB-kaapeli

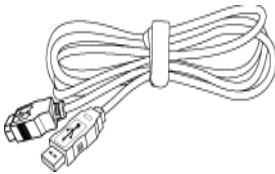

1,8 metrin D-sub:n ja YPbPr:n välinen
kaapeli

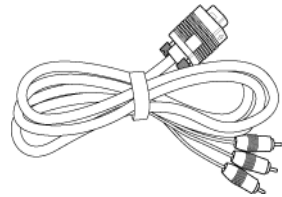

2,0 metrin S-videokaapeli

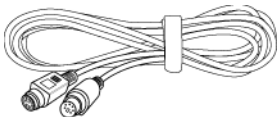

1,8 metrin komposiittivideokaapeli

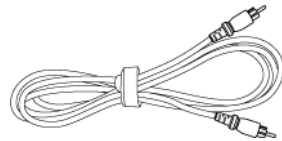

Pakkauksen Sisältö (jatkuu)

RCA audiokaapeliin (1,8 metriä)

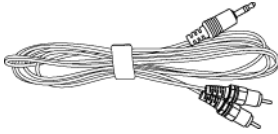

Paristoja (2)

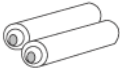

Ohjeet



1,8 metrin mininastakaapeli

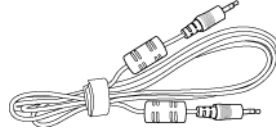

Kaukosäädin



Kantolaukku



Tietoja Projektoristasi

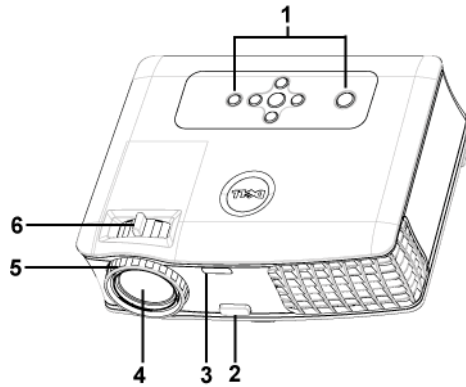

1	Ohjauspaneeli
2	Nostopainike
3	Kaukosäätimen vastaanotin
4	Linssi
5	Tarkennusrenkas
6	Zoomauspainike

2

Projektorin Kytkeminen

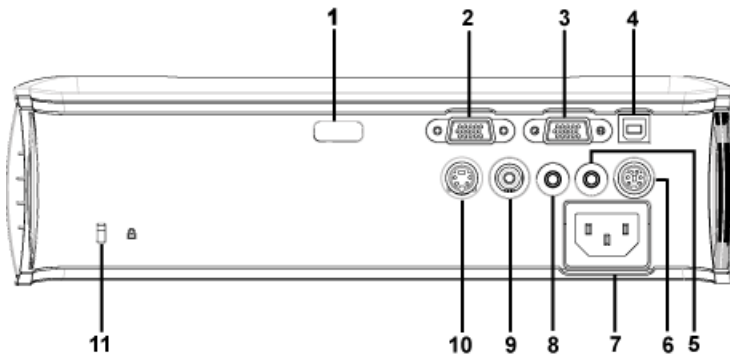

1	Infrapunavastaanotin
2	Liitäntä VGA D-subiin
3	VGA-lähtö (näytön kautta)
4	USB-etäliitäntä
5	Audiolähtöliitäntä
6	RS232-liitäntä
7	Virtaliitäntä
8	Audiotuloliitäntä
9	Komposiittivideoliitäntä
10	S-videoliitäntä
11	Kensington-lukon paikka

Kytkeminen Tietokoneeseen

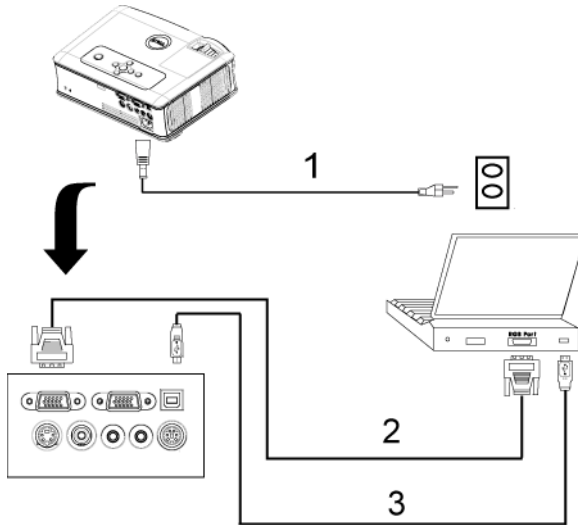

1	Virtajohto
2	D-sub-kaapeli
3	USB-kaapeli

Kytkeminen DVD-soittimeen

Kytkeminen DVD-soittimeen S-videokaapelilla

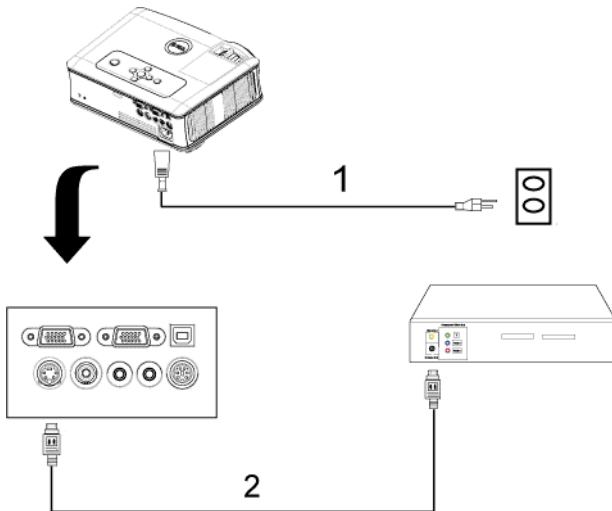

1	Virtajohto
2	S-videokaapeli

Kytkeminen DVD-soittimeen Komposiittikaapelilla

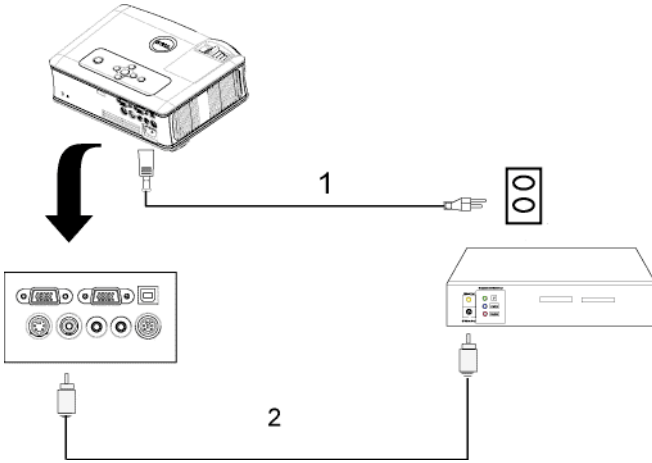

1	Virtajohto
2	Komposiittivideokaapeli

Kytkeminen DVD-soittimeen Komponenttikaapelilla

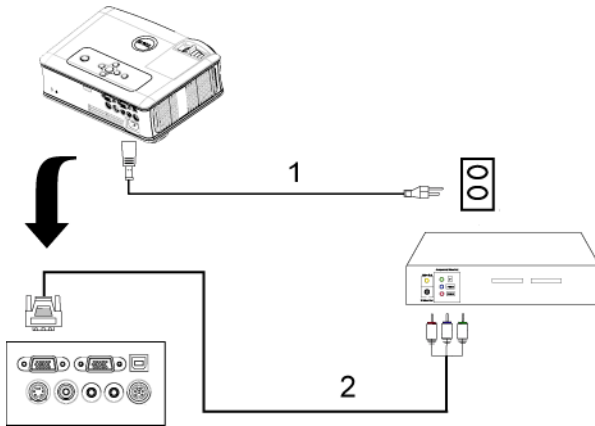

1	Virtajohto
2	D-sub:n ja YPbPr:n välinen kaapeli

Ammattimaiset Asennusvaihtoehdot:

Kytkeminen Tietokoneeseen RS232-kaapelilla

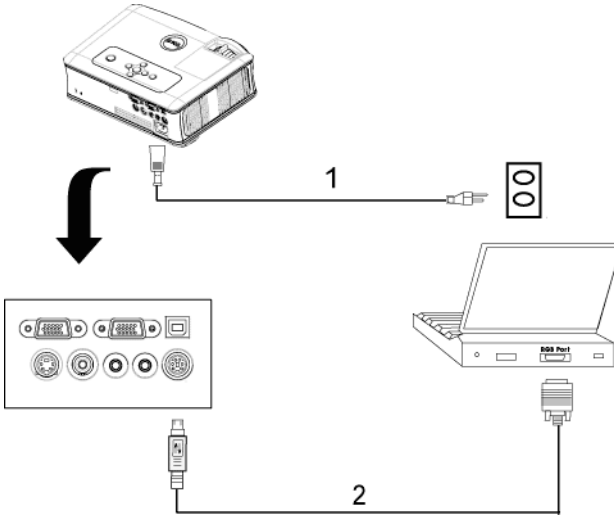

1	Virtajohto
2	RS232-kaapeli

Projektorin Käyttäminen

Projektorin Kytkeminen päälle

 **HUOM.:** Kytke projektori päälle ennen kuin kytket lähteen päälle. Virtapainike vilkkuu sinisenä, kunnes sitä painetaan.

- 1 Poista linssinsuojus.
- 2 Kytke virtajohto ja sopivat signaalikaapelit. Lisätietoja projektorin kytkemisestä on osassa "Projektorin Kytkeminen" sivulla 9.
- 3 Paina virtapainiketta (katso "Ohjauspaneelin Käyttäminen" sivulla 19 löytääksesi virtapainikkeen). Dell-logo näkyy 30 sekunnin ajan.
- 4 Kytke lähteesi (tietokone, DVD-soitin ja niin edelleen) päälle. Projektori tunnistaa lähteesi automaattisesti.

Jos "Searching for signal..." (etsitään signaalia) -teksti tulee ruutuun, varmista, että oikeat kaapelit ovat hyvin kiinni.

Jos sinulla on useampia lähteitä kytkettynä projektoriin, voit valita haluamasi lähteen painamalla **Source** (lähde) -painiketta kaukosäätimestä tai ohjauspaneelistä.

Projektorin Kytkeminen Pois Päältä

 **HUOMAUTUS:** Irrota projektori virtalähteestä, kun olet sammuttanut sen oikein seuraavan ohjeen mukaisesti.

- 1 Paina virtapainiketta.
- 2 Paina virtapainiketta uudelleen. Jäähdytystuulettimet jatkavat toimintaansa 90 sekunnin ajan.
- 3 Irrota virtajohto sähköpistokkeesta ja projektorista.

 **HUOM.:** Jos painat virtapainiketta projektorin ollessa käynnissä, ruutuun tulee teksti "Power Off the Lamp?" (Sammutetaanko lamppu?). Voit pyyhkiä viestin pois painamalla mitä tahansa ohjauspaneelin painiketta tai jättämällä viestin huomiotta, jolloin se katoaa viiden sekunnin kuluttua.

Projektoidun Kuvan Asettaminen

Projektorin Korkeuden Nostaminen

- 1 Paina nostopainiketta.
- 2 Nosta projektori haluttuun kulmaan ja vapauta painike, jolloin nostojalka lukkiutuu asentoonsa.
- 3 Käyttämällä kallistuksen säätöpyörää voit säätää kuvan kulman oikeaksi.

Projektorin Korkeuden Laskeminen

- 1 Paina nostopainiketta.
- 2 Laske projektori ja vapauta painike, jolloin nostojalka lukkiutuu asentoonsa.

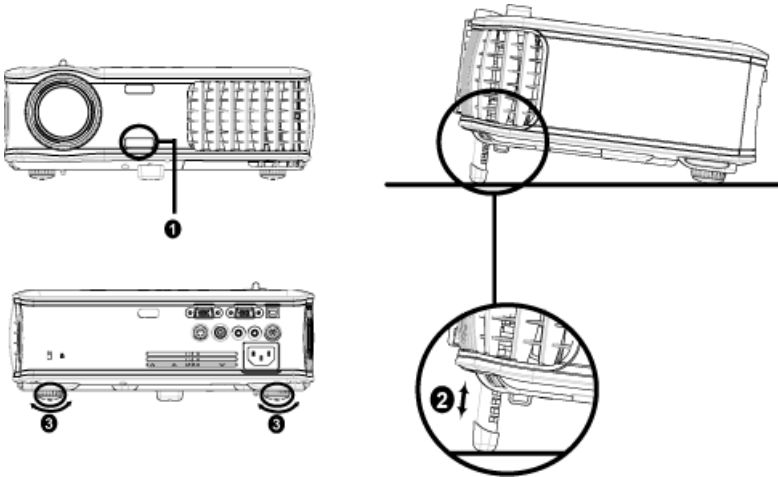

1	Nostopainike
2	Nostojalka
3	Kallistuksen säätöpyörä

Projektorin Zoomin ja Tarkennuksen Asettaminen

! **VAROITUS:** Voit välttää projektorille aiheutuvia vaurioita varmistamalla, että zoom-linssi ja nostojalka ovat kokonaan vedettyinä sisään ennen kuin liikutat projektoria tai asetat projektorin kantolaukkuun.

- 1 Pyörittämällä zoomauspainiketta voit zoomata lähemmäs ja kauemmas.
- 2 Pyöritä tarkennusrenkasta kunnes kuva on selkeä. Projektori tarkentaa etäisyyksillä 3,9 jalkaa – 39,4 jalkaa (1,2 m – 12 m).

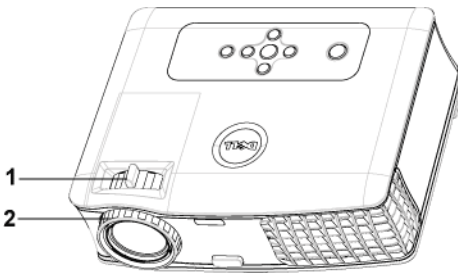

1	Zoomauspainike
2	Tarkennusrenkas

Projektion Kuvakoon Asettaminen

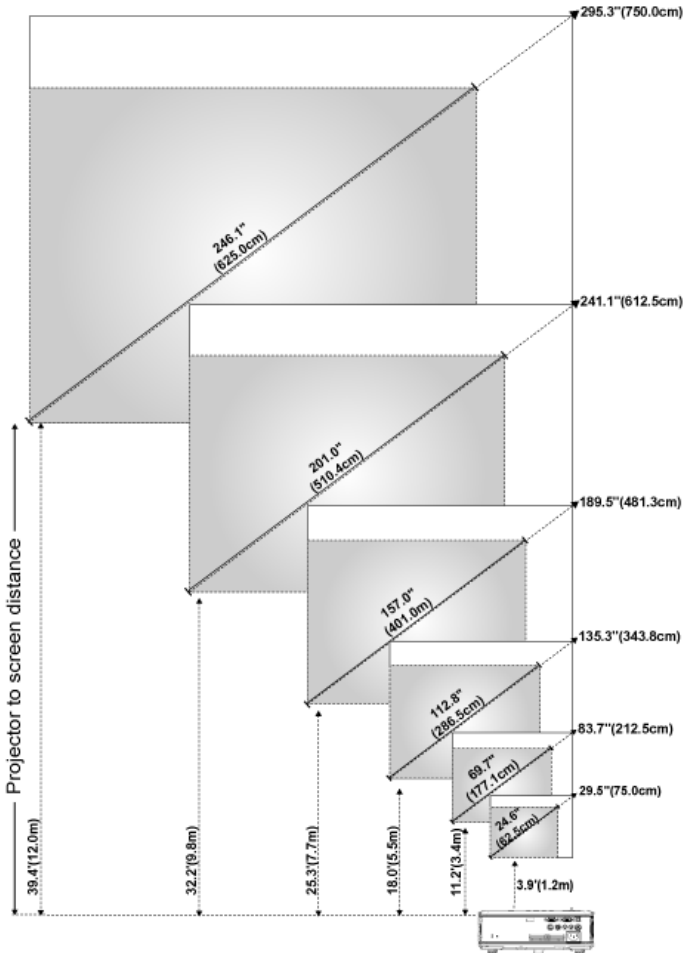



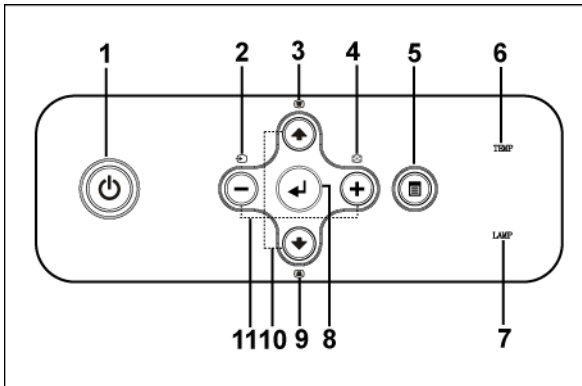

Ruutu (halkaisija)	Enintään	29,5" (75,0cm)	83,7" (212,5cm)	135,3" (343,8cm)	189,5" (481,3cm)	241,1" (612,5cm)	295,3" (750,0cm)
	Vähintään	24,6" (62,5cm)	69,7" (177,1cm)	112,8" (286,5cm)	157,0" (401,0cm)	201,0" (510,4cm)	246,1" (625,0cm)
Ruudun koko	Enintään (LxK)	23,6"x17,7"	66,9" x 50,2"	108,3" x 81,2"	151,6" x 113,7"	192,9" x 144,7"	236,2" x 177,2"
		60,0cm x 45,5cm	170,0cm x 127,5cm	275,0cm x 206,3cm	385,0cm x 288,8cm	490,0cm x 367,5cm	600,0cm x 450,0cm
	Vähintään (LxK)	19,7" x 14,8"	55,8" x 41,8"	90,2" x 67,7"	126,3" x 94,7"	160,8" x 120,6"	196,9" x 147,6"
		50,0cm x 37,5cm	141,7cm x 106,3cm	229,2cm x 171,9cm	320,8cm x 240,6cm	408,3cm x 306,3cm	500,0cm x 375cm
Etäisyys		3,9' (1,2 m)	11,2' (3,4 m)	18,0' (5,5 m)	25,3' (7,7 m)	32,2' (9,8 m)	39,4' (12,0 m)
* Tämä diagrammi on vain viitteellinen.							

Ohjauspaneelin Käyttäminen





- | | | |
|---|-------|---|
| 1 | Virta | Kytke projektori päälle ja pois päältä. Katso lisätietoja osista "Projektorin Kytkeminen päälle" sivulla 15 ja "Projektorin Kytkeminen Pois Päältä" sivulla 15. |
| 2 | Lähde | Painamalla painiketta voit selata läpi analogisen RGB:n, komposiitin, komponentin, S-videon ja analogisen YPbPr:n silloin, kun projektoriin on kiinnitetty useampia lähteitä. |

3	Kulmankorjaus	Painamalla painiketta voit korjata projektorin kallistuksen aiheuttamaa kuvan vääristymää. (± 40 astetta)
4	Resync	Painamalla painiketta voit synkronisoida projektorin tulolähteeseen. Resync ei toimi silloin kun kuvaruutunäyttö on näkyvissä.
5	Valikko	Painamalla painiketta voit aktivoida kuvaruutunäytön. Käyttämällä suuntapainikkeita ja Menu (Valikko) -painiketta voit navigoida kuvaruutunäytössä.
6	TEMP-varoitusvalo (lämpötila)	<ul style="list-style-type: none"> Oranssina palava TEMP-valo kertoo, että projektori on ylikuumentunut. Näyttö kytkeytyy automaattisesti pois päältä. Kytke näyttö takaisin päälle, kun projektori on jäähtynyt. Jos ongelma ei selviä, ota yhteyttä Delliin. Oranssina vilkkuva TEMP-valo kertoo, että projektorin tuuletin on mennyt epäkuntoon, ja projektori kytkeytyy automaattisesti pois päältä. Jos ongelma ei selviä, ota yhteyttä Delliin.
7	LAMP-varoitusvalo (lamppu)	Jos LAMP-valo palaa oranssina, vaihda lamppu. Jos LAMP-valo vilkkuu oranssina, järjestelmässä on virhe, ja projektori kytkeytyy automaattisesti pois päältä. Jos ongelma ei selviä, ota yhteyttä Delliin.
8	Enter	Painamalla painiketta voit hyväksyä valitun kohdan.
9	Kulmankorjaus	Painamalla painiketta voit korjata projektorin kallistuksen aiheuttamaa kuvan vääristymää. (± 40 astetta)
10	Ylös  ja  alas	Painamalla painikkeita voit valita kuvaruutunäytön eri kohtia.
11	 - ja  -painikkeet	Painamalla painikkeita voit säätää kuvaruutunäytön asetusta.

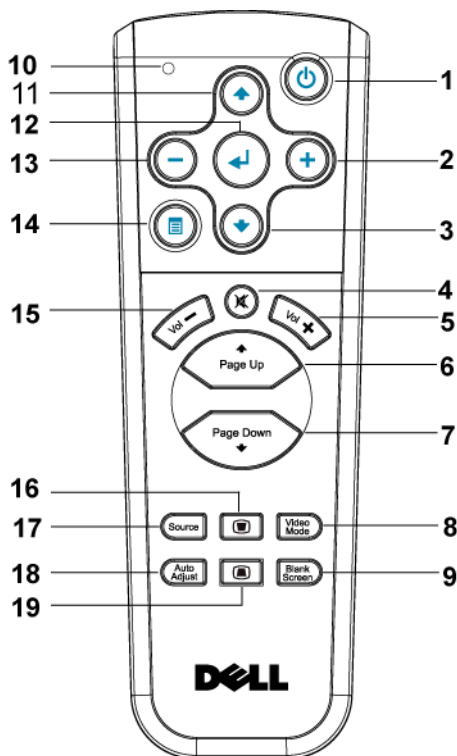
Kaukosäätimen Käyttäminen









1	Virta	Kytke projektori päälle ja pois päältä. Katso lisätietoja osista "Projektorin Kytkeminen päälle" sivulla 15 ja "Projektorin Kytkeminen Pois Päältä" sivulla 15.
2	+	Painamalla painikkeita voit säätää kuvaruutunäytön asetusta.
3	Alas-painike	Painamalla painiketta voit valita kuvaruutunäytön eri kohtia.
4	Mute (Vaimennus)	Painamalla painiketta voit vaimentaa projektorin kaiuttimen ja poistaa vaimennuksen.
5	Äänenvoimakkuus	Painamalla painiketta voit lisätä äänenvoimakkuutta.
6	Sivu	Painamalla painiketta voit siirtyä edelliselle sivulle.
7	Sivu	Painamalla painiketta voit siirtyä seuraavalle sivulle.

8	Videotila	Dell 2400MP –mikroprojektorilla on esiasetetutuja säätöjä, jotka on optimoitu näyttämään dataa (PC-grafiikkaa) tai videota (elokuvat, pelit ja niin edelleen). Painamalla Video Mode (Videotila) -painiketta voit muuttaa tilaksi jonkin seuraavista: PC mode (PC-tila) , Movie mode (elokuvatila) , Game Mode (pelitila) , sRGB tai CUSTOM mode (oma tila) (käyttäjän itse tallentamat asetukset). Painamalla Video Mode (Videotila) -painiketta kerran näet nykyisen esitystilän. Painamalla Video Mode (Videotila) -painiketta uudelleen voit vaihtaa tilasta toiseen.
9	Tyhjä ruutu	Painamalla painiketta voit piilottaa kuvan. Painamalla painiketta uudelleen saat kuvan taas näkyviin.
10	Merkkivalo	Merkkivalo.
11	Ylös-painike 	Painamalla painiketta voit valita kuvaruutunäytön eri kohtia.
12	Enter-painike	Painamalla painiketta voit hyväksyä valinnan.
13		Painamalla painikkeita voit säätää kuvaruutunäytön asetusta.
14	Valikko	Painamalla painiketta voit aktivoida kuvaruutunäytön.
15	Äänenvoimakkuus 	Painamalla painiketta voit pienentää äänenvoimakkuutta.
16	Kulmankorjaus	Painamalla painiketta voit korjata projektorin kallistuksen aiheuttamaa kuvan vääristymää. (± 40 astetta)
17	Lähde	Painamalla painiketta voit selata läpi analogisen RGB:n, digitaalisen RGB:n, komposiitin, komponentin, S-videon ja analogisen YPbPr:n.
18	Automaattinen säätö	Painamalla painiketta voit synkronisoida projektorin tulolähteeseen. Automaattinen säätö ei toimi silloin kun kuvaruutunäyttö on näkyvässä.
19	Kulmankorjaus	Painamalla painiketta voit korjata projektorin kallistuksen aiheuttamaa kuvan vääristymää. (± 40 astetta)

Kuvaruutunäytön Käyttäminen

Projektorissa on monikielinen kuvaruutunäyttö, jonka saa näkyviin riippumatta siitä, onko lähde kiinni projektorissa.

Päävalikossa (Main Menu) voit navigoida välilehtiä painamalla  tai  . Painamalla Enter-painiketta ohjauspaneelista tai kaukosäätimestä voit valita alivalikon.

Alivalikossa voit tehdä valinnan painamalla  tai . Valitun kohdan väri muuttuu tummanharmaaksi. Ohjauspaneelin tai kaukosäätimen painikkeella  tai  voit säätää asetusta.

Voit palata päävalikkoon siirtymällä Back-välilehdelle ja painamalla Enter-painiketta ohjauspaneelista tai kaukosäätimestä.

Voit poistua kuvaruutunäytöstä siirtymällä Exit-välilehdelle ja painamalla Enter-painiketta ohjauspaneelista tai kaukosäätimestä.

Main Menu (PÄÄVALIKKO)



Input Select (Lähteen Valinta)

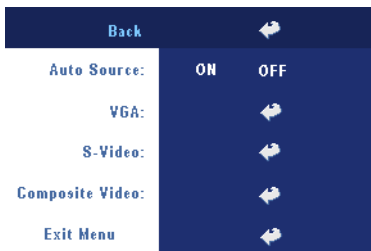

AUTO SOURCE (AUTOMAATTINEN LÄHDE)—

Valitsemalla ON (päällä; oletus) projektori tunnistaa automaattisesti tulosignaalin. Kun projektori on päällä ja painat SOURCE (lähde) -painiketta, projektori etsii automaattisesti seuraavan tulosignaalin. Valitsemalla OFF voit lukita nykyisen tulosignaalin. Kun OFF on valittu ja painat SOURCE (lähde) -painiketta, voit valita haluamasi tulosignaalin.

VGA—Tunnista VGA-signaali painamalla ENTER.

S-VIDEO—Tunnista S-videosignaali painamalla ENTER.

COMPOSITE VIDEO (KOMPOSIITTIVIDEO)—Tunnista komposiittivideosignaali painamalla ENTER.

Auto-Adjust (Automaattinen Säätö)



Auto Adjustment in Progress...

Valitsemalla voit näyttää "Auto Adjustment in Progress..." (automaattinen säätö käynnissä...) -tiedot.

Set Up (Asetukset)



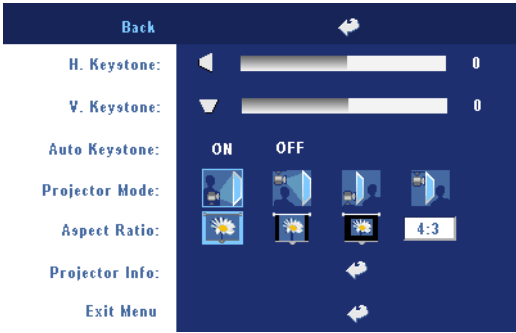

H. KEYSTONE (KULMANKORJAUS VAAKASUUNNASSA)—Voit korjata projektorin vaakasiirtymän aiheuttamaa kuvan vääristymää.



V. KEYSTONE (KULMANKORJAUS PYSTYSUUNNASSA)—Voit korjata projektorin kallistuksen aiheuttamaa kuvan vääristymää.

AUTO KEYSTONE (AUTOMAATTINEN KULMANKORJAUS)—Säädä automaattisesti kuvan vääristymää, joka on aiheutunut projektorin kulman muuttamisesta.

PROJECTOR MODE (PROJEKTORITILA)—Valitse kuva näkymistapa:

-  Front Projection-Desktop (etuprojektio; oletus).
-  Front Projection-Ceiling Mount (kattoripusteinen etuprojektio) — Projektori kääntää kuvan ylösalaisin, jolloin kuvaa voi käyttää katosta ripustetussa projektorissa.
-  Rear Projection-Desktop (takaprojektio) — Projektori kääntää kuvan niin, että sitä voi käyttää läpikuultavan ruudun takaa.
-  Rear Projection-Ceiling Mount (kattoripusteinen takaprojektio) — Projektori kääntää kuvan ylösalaiseksi peilikuvaksi. Tällöin katosta ripustettavaa projektorista voidaan käyttää läpinäkuultavan ruudun takaa.

ASPECT RATIO (KUVASUHDE)—Valitse kuvasuhde sen mukaan, miten haluat kuvan näkyvän.

- 1:1 — Lähdekuva näkyy ilman skaalausta.
Käytä 1:1-kuvasuhdetta, jos käytät jotakin seuraavista:
 - VGA-kaapeli, ja tietokoneen resoluutio on alle XGA (1024 x 768)
 - Komponenttikaapeli (576p/480i/480p)
 - S-videokaapeli
 - Komposiittikaapeli.
- 16:9 — Lähdekuva skaalataan täyttämään ruudun leveys.
- 4:3 — Lähdekuva skaalataan täyttämään ruutu.
Käytä 16:9- tai 4:3-kuvasuhdetta, jos käytät jompaakumpaa seuraavista:
 - Tietokone, jonka resoluutio on suurempi kuin XGA
 - Komponenttikaapeli (1080i tai 720p)

PROJECTOR INFO (PROJEKTORIN TIEDOT.)—Painamalla voit näyttää projektorin mallinimen, nykyisen resoluution ja projektorin sarjanumeron (PPID#).

PICTURE (KUVA, PC-tilassa)

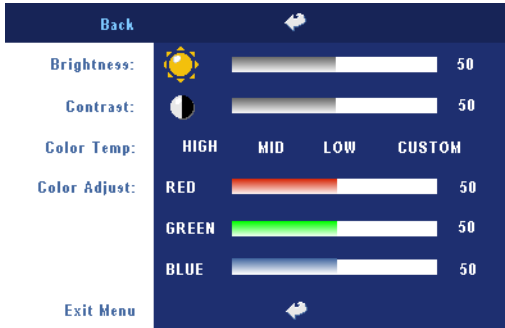

BRIGHTNESS (KIRKKAUS)—

Painikkeilla ⊖ ja ⊕ voit säätää kuvan kirkkautta.

CONTRAST (KONTRASTI)—

Painikkeilla ⊖ ja ⊕ voit säätää kuvan kirkkaiden ja tummien osien välistä aste-eroa. Kontrastin säätäminen muuttaa kuvassa olevan mustan ja valkoisen värin määrää.

COLOR TEMP (VÄRILÄMPÖTILA)—Säädä värilämpötilaa. Mitä korkeampi lämpötila on, sitä sinisemmältä kuvaruutu näyttää; mitä matalampi lämpötila on, sitä punaisemmalta kuvaruutu näyttää. User mode (käyttäjätila) aktivoi arvot "color setting" (väriasetus) -valikosta.

COLOR ADJUST (VÄRIN SÄÄTÖ)—Säädä manuaalisesti punaista, vihreää ja sinistä väriä.

PICTURE (KUVA, videotilassa)



BRIGHTNESS (KIRKKAUS)—

Painikkeilla ⊖ ja ⊕ voit säätää kuvan kirkkautta.

CONTRAST (KONTRASTI)—

Painikkeilla ⊖ ja ⊕ voit säätää kuvan kirkkaiden ja tummien osien välistä aste-eroa. Kontrastin säätäminen muuttaa kuvassa olevan mustan ja valkoisen värin määrää.

COLOR TEMP

(VÄRILÄMPÖTILA)—Säädä värilämpötilaa. Mitä korkeampi lämpötila on, sitä sinisemmältä

kuvaruutu näyttää; mitä matalampi lämpötila on, sitä punaisemmalta kuvaruutu näyttää. User mode (käyttäjätila) aktivoi arvot "color setting" (väriasetus) -valikosta.

COLOR ADJUST (VÄRIN SÄÄTÖ)—Säädä manuaalisesti punaista, vihreää ja sinistä väriä.

SATURATION (VÄRIKYLÄISYYS)—Säädä videolähdettä mustavalkoisesta täysin värikylläiseen kuvaan. Painamalla **⊖** voit vähentää kuvassa olevan värin määrää ja painamalla **⊕** voit lisätä kuvassa olevan värin määrää.

SHARPNESS (TERÄVYYS)—Painamalla **⊖** voit vähentää terävyyttä ja painamalla **⊕** voit lisätä terävyyttä.

TINT (VÄRISÄVY)—Painamalla **⊖** voit lisätä kuvassa olevan vihreän määrää ja painamalla **⊕** voit lisätä kuvassa olevan punaisen määrää.

DISPLAY (NÄYTTÖ, PC-tilassa)



VIDEO MODE (VIDEOTILA)

Valitsemalla tilan voit optimoida näytön sen perusteella, miten projektorია käytetään: **PC**, **MOVIE** (elokuva) **sRGB** (antaa käyttöön tarkemman värietoiston), **GAME** (peli) ja **CUSTOM** (oma; omat asetuksesi). Jos säädät asetuksista kohtaa **White Intensity** (valkaisuus) tai **Degamma**, projektori muuttaa tilaksi automaattisesti valinnan **CUSTOM** (oma).

SIGNAL TYPE (SIGNAALIN TYYPI)—Valitse manuaalisesti signaalityypiksi RGB, YCbCr tai YPbPr.

Zoom—Painamalla **⊕** voit digitaalisesti suurentaa kuvaa jopa 10-kertaiseksi projektoriruuudulla ja painamalla **⊖** voit pienentää suurennettua kuvaa.

WHITE INTENSITY (VALKOISUUS)—Asettaminen kohtaan 0 maksimoi värien toiston, ja kohta 10 maksimoi kirkkauden.

DEGAMMA—Voit muuttaa näytön väritoistoa valitsemalla jonkin neljästä esiasetetusta arvosta.

HORIZONTAL POSITION (VAAKASIJAJINTI)—Painamalla **⊖** voit säätää kuvan vaakasijaintia vasemmalle ja painamalla **⊕** voit säätää kuvan vaakasijaintia oikealle.

VERTICAL POSITION (PYSTYSIJAJINTI)—Painamalla **⊖** voit säätää kuvan pystysijaintia alas ja painamalla **⊕** voit säätää kuvan pystysijaintia ylös.

FREQUENCY (TAAJUUS)—Vaihtaa näytön kellotaajuuden tietokoneen näytönohjaimen mukaiseksi. Jos näyttössä on valkkyvä vaakaviiva, voit minimoida sen **Frequency** (taajuus) -asetuksen avulla. Tämä on karkea säätö.

TRACKING (SEURANTA)—Synkronoi näytön signaalin ja näyttönohjaimen vaiheet. Jos kuva ei ole vakaa tai se välkkyi, voit korjata kuvan **Tracking** (seuranta) -asetuksen avulla. Tämä on hienosäätöä.

DISPLAY (NÄYTTÖ, videotilassa)

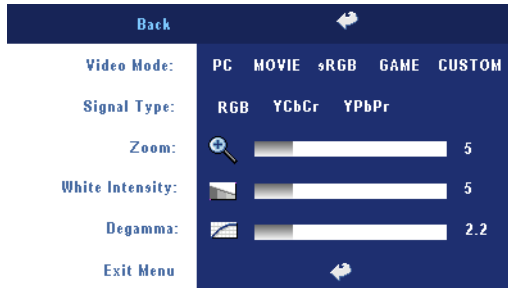

VIDEO MODE (VIDEOTILA)

Valitsemalla tilan voit optimoida näytön sen perusteella, miten projektoria käytetään: **PC**, **MOVIE** (elokuva), **sRGB** (antaa käyttöön tarkemman värientoston), **GAME** (peli) ja **CUSTOM** (oma; omat asetukset). Jos säädät asetuksista kohtaa **White**

Intensity (valkoisuus) tai **Degamma**, projektori muuttaa tilaksi automaattisesti valinnan **CUSTOM** (oma).

SIGNAL TYPE (SIGNAALIN TYYPI)—Valitse manuaalisesti signaalityypiksi **RGB**, **YCbCr** tai **YPbPr**.

Zoom—Painamalla **+** voit digitaalisesti suurentaa kuvaa jopa 10-kertaiseksi projektoriruudulla ja painamalla **-** voit pienentää suurennettua kuvaa.

WHITE INTENSITY (VALKOISUUS)—Asettaminen kohtaan 0 maksimoi värien toiston, ja kohta 10 maksimoi kirkkauden.

DEGAMMA—Voit muuttaa näytön väritoistoa valitsemalla jonkin neljästä esiasetetusta arvosta.

LAMP (Lamppu)

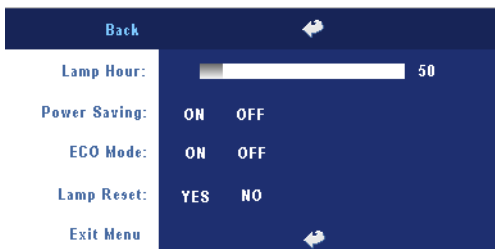

LAMP HOUR (LAMPUN

TUNNIT)—Näyttää käyttötuntin lampun ajastimen nollaamisen jälkeen.

POWER SAVING (VIRRANSÄÄSTÖ)

Valitsemalla **ON** voit asettaa virransäästön

viiveen. Viive on se aika, jonka haluat projektorin odottavan ilman tulosta. Sen ajan jälkeen projektori menee virransäästötilaan ja kytkee lampun pois päältä.

Projektorin kytkeytyy taas päälle, kun se huomaa tulosignaalin tai kun painat virtapainiketta. Kahden tunnin jälkeen projektori kytkeytyy pois päältä ja sinun täytyy painaa virtapainiketta, jos haluat kytkeä projektorin päälle.

Eco Mode (SÄÄSTÖTILA)—Valitsemalla **ON** projektori toimii vähemmällä virtamäärällä (230 wattia). Tämän ansiosta lampun käyttöikä voi pidentyä, projektorin ääni voi olla hiljaisempi ja kuva voi olla himmeämpi. Kun valitset **OFF**, projektori toimii tavallisella virtamäärällä (260 wattia).

LAMP RESET (LAMPUN NOLLAAMINEN)—Kun asennat uuden lampun, voit nollata lampun ajastimen valitsemalla **Yes**.

LANGUAGE (KIELI)

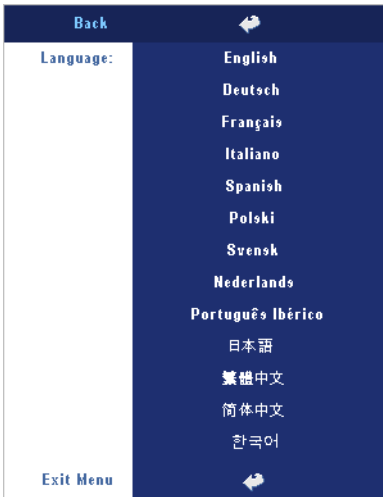

Preferences (Ominaisuudet)

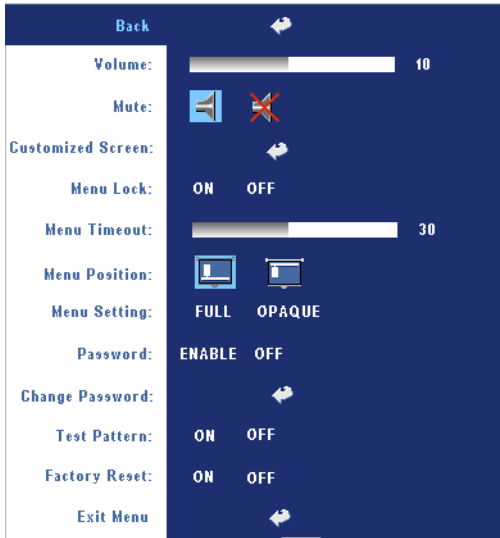

VOLUME (ÄÄNENVOIMAKKUUS)—

Painamalla \ominus voit vähentää äänenvoimakkuutta ja painamalla \oplus voit lisätä äänenvoimakkuutta.

MUTE (VAIMENNUS)—

Mahdollistaa äänen vaimennuksen.

CUSTOMIZED SCREEN (MUOKATTU NÄYTTÖ)—

Sovellettu näyttö Paina Enter ja saat esiin pop-up-valikon, valitse sitten "KYLLÄ". Projektori ottaa näytön kuvan "Sovellettuna logona". Tämä näyttö korvaa kaikki alkuperäisnäytöt, jotka sisältävät Dell-logon.

Käyttäjä voi palata alkuperäiseen näyttöön valitsemalla pop-up-valikon kohdan "Dell Logo"

MENU LOCK (VALIKKOLUKKO)—Valitse **ON**, jos haluat ottaa kuvaruutunäytön valikon piilottavan valikkolukon käyttöön. Valitsemalla **OFF** voit kytkeä valikkolukon pois päältä. Jos haluat kytkeä valikkolukkotoiminnon pois päältä ja kuvaruutunäyttö poistuu näytöstä, paina paneelin valikkopainiketta 15 sekuntia ja kytke toiminto sitten pois päältä.

MENU TIMEOUT (VALIKON AIKASAMMUTUS)—Säätää kuvaruutunäytön aikasammutuksen viivettä. Oletusasetus on 30 sekuntia.

MENU POSITION (VALIKON SIJAINTI)—Valitse kuvaruutunäytön sijainti ruudulla.

MENU SETTING (VALIKON ASETUS)—Valitse, onko kuvaruutunäytön tausta läpikuultava vai ei.

PASSWORD (SALASANA)—Suojaa projektoriasi ja rajoita käyttöä salasananurvaominaisuudella. Tämä turvaohjelma mahdollistaa erilaiset rajoitukset, joilla voit suojella yksityisyyttäsi ja estää muita käyttämästä projektoriasi. Näin projektori ei voi käyttää ilman lupaa, ja siten tämä ohjelma toimii varkaudenesto-ominaisuutena.

Kun salasanasuojaus on käytössä (**On**), salasanasuojausruutu pyytää salasanaa, kun virta on kytkettynä ja projektori kytketään päälle. Oletusarvoisesti toiminto ei ole käytössä. Voit ottaa tämän toiminnon käyttöön Password-valikosta. Tämä salasanasuojausominaisuus aktivoidaan, kun käynnistät projektorin seuraavan kerran. Jos otat tämän ominaisuuden käyttöön, sinulta kysytään projektorin salasanaa, kun kytket projektorin päälle.

- 1 Ensimmäisen kerran salasanasyöttöpyyntö:
 - a Mene **Preferences**-valikkoon (Ominaisuudet), paina **Enter** ja valitse sitten **Password** (salasana), jotta salasana-asetus kytkeytyy käyttöön (**ENABLE**).

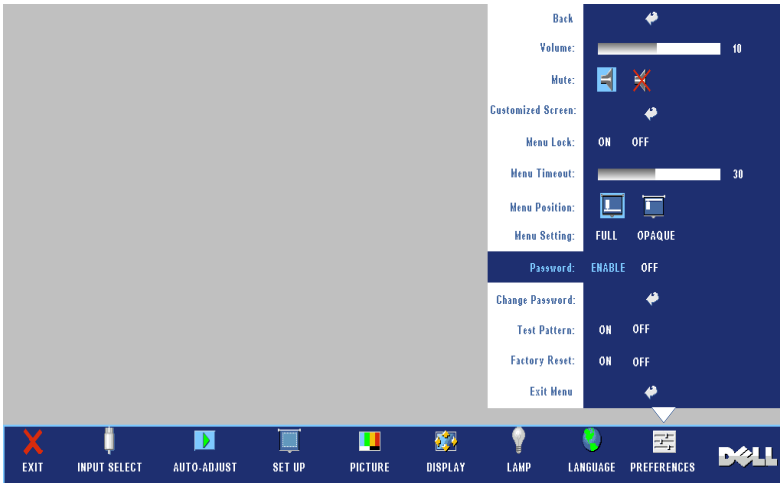

- b Salasanatoiminnon kytkeminen tuo esiin merkkiruudun. Syötä 4-numeroinen luku ruudulta ja paina **ENTER**-painiketta.



- c Vahvista syöttämällä salasana uudelleen.
 - d Jos salasanan vahventaminen onnistuu, voit jatkaa projektorin toimintojen käyttöä.
- 2 Jos syötät väärän salasanan, saat vielä kaksi yritystä. Kolmen virheellisen yrityksen jälkeen projektori sammuu automaattisesti.
-  **HUOM.:** Jos unohdat salasanasasi, ota yhteyttä jälleenmyyjäsi tai valtuutettuun huoltoon.
- 3 Voit peruuttaa salasano-toiminnon valitsemalla **OFF** ja syöttämällä salasanan.



CHANGE PASSWORD (SALASANAN MUUTTAMINEN)—Syötä alkuperäinen salasana, kirjoita uusi salasana ja vahvista uusi salasana.



TEST PATTERN (TESTIKUVIO)—Valitse **ON**, jos haluat aktivoida valmiin **Test Pattern** (Testikuvion), jonka avulla voit testata kohdistusta ja kuvan tarkkuutta. Valitsemalla **OFF** voit kytkeä tämän toiminnon pois päältä.

FACTORY RESET (TEHDASASETUSTEN PALAUTUS)—Valitsemalla **ON** voit palauttaa projektoriin tehdasasetukset. Palauttaa sekä tietokonelähteen että videolähteen asetukset.



Projektorin Vianmääritys





Jos sinulla on ongelmia projektorisi kanssa, katso seuraavat vianmääritysohjeet. Jos ongelma ei selviä, ota yhteyttä Delliin.

Ongelma

Ruudulle ei tule kuvaa

Mahdollinen Ratkaisu

- Varmista, että linssin suojus on otettu pois ja että projektori on päällä.
 - Varmista, että ulkoinen grafiikkaportti on toiminnassa. Jos käytät Dellin kannettavaa tietokonetta, paina   (Fn+F8). Jos kyse on muusta tietokoneesta, katso tietoja sen ohjekirjasta.
 - Varmista, että kaikki kaapelit on kytketty hyvin. Katso sivulla 9.
 - Varmista, että liittimien nastat eivät ole vääntyneet tai katkenneet.
 - Varmista, että lamppu on asennettu hyvin (katso sivulla 37).
 - Aja itsediagnoosi. See sivulla 37. Varmista, että testikuvion värit ovat oikein.
-

Ongelma (jatkuu)	Mahdollinen Ratkaisu (jatkuu)
Osittainen, liukuva tai väärin näytetty kuva	<p>1 Paina Resync-painiketta kaukosäätimestä tai ohjauspaneelisti.</p> <p>2 Jos käytät Dellin kannettavaa tietokonetta, aseta tietokoneen resoluutioksi XGA (1024 x 768):</p> <p>a Napsauta hiiren oikealla painikkeella Windows-työpöydän käyttämätöntä osiota, valitse Properties (Ominaisuudet) ja valitse sitten Settings (Asetukset)-välilehti.</p> <p>b Varmista, että asetuksissa on 1024 x 768 pikseliä ulkoista näyttöporttia varten.</p> <p>c Paina   (Fn+F8).</p>
	<p>Jos resoluution vaihdossa ilmenee ongelmia tai näyttö ei toimi, käynnistä laite ja projektori uudelleen.</p> <p>Jos käytät muuta kuin Dellin kannettavaa tietokonetta, katso tietoja koneesi ohjekirjasta.</p>
Esityksesi ei näy ruudulla	Jos käytät kannettavaa tietokonetta, paina   (Fn+F8).
Kuva on epävakaata tai vilkkuva	Säädä seurantasäätöä (tracking) kuvaruutunäytön Display (Näyttö) -välilehdeltä (vain PC-tilassa).
Kuvassa on pystysuuntainen, vilkkuva palkki	Säädä taajuutta (frequency) kuvaruutunäytön Display (Näyttö) -välilehdeltä (vain PC-tilassa).
Kuvan väri ei ole oikea	<ul style="list-style-type: none"> • Jos näytönohjaimesi lähtösignaali on synkronisoitu vihreään ja haluat näyttää VGA:ta 60 Hz:n signaalilla, valitse kuvaruutunäytöltä Display (Näyttö), valitse Signal Type (Signaalin tyyppi) ja valitse sitten RGB. • Aja itsediagnoosi (katso " Itsediagnoosi videolle ") kuvan värinongelman alustavaa diagnoosia varten. Varmista, että testikuvion värit ovat oikein.
Kuva ei ole tarkka	<p>1 Säädä projektorilinsin tarkennusrengasta.</p> <p>2 Varmista, että projektoriuutu on vaaditun etäisyyden sisällä projektorista (3,9 jalkaa [1,2 m] – 39,4 jalkaa [12 m]).</p>

Ongelma (jatkuu)	Mahdollinen Ratkaisu (jatkuu)
Kuva on venytetty katseltaessa 16:9-suhteen DVD:tä	Projektorin tunnistaa automaattisesti 16:9-suhteen DVD:n ja säätää kuvasuhteeksi kokoruudun 4:3-suhteella (letter-box) oletusasetuksilla. Jos kuva on yhä venytetty, säädä kuvasuhdetta seuraavasti: <ul style="list-style-type: none"> • Jos toistat 16:9-suhteen DVD:tä, valitse DVD-soittimestasi 4:3 kuvasuhdetyypiksi. • Jos et voi valita 4:3-kuvasuhdetta DVD-soittimestasi, valitse 4:3-kuvasuhde kuvaruutunäytön Set Up (Asetukset)-valikosta.
Kuva on käänteinen	Valitse Set Up (Asetukset) kuvaruutunäytöltä ja säädä projektiotilaa.
Lamppu on palanut loppuun tai päästää pokahtavan äänen	Kun lamppu tulee käyttöikänsä loppuun, se saattaa palaa loppuun ja saattaa päästää kovan, pokahtavan äänen. Jos näin käy, projektori ei kytkeydy enää päälle. Katso seuraavasta ohjeesta, miten lamppu vaihdetaan: sivulla 37.
LAMP (Lamppu)-valo palaa oranssina	Jos LAMP-valo palaa oranssina, vaihda lamppu.
LAMP (Lamppu)-valo ja Virran-valo vilkkuvat oransseina	Jos LAMP-valo ja Power (Virran)-valo vilkkuvat oransseina, lampun ajurissa on vikaa ja projektori kääntyy automaattisesti pois päältä. Irrota virtajohto 3 minuutin ajaksi ja käynnistä sitten näyttö uudelleen. Jos ongelma jatkuu, ota yhteyttä Delliin.
LAMP (Lamppu)-valo vilkkuu oranssina ja Virran-valo on sininen.	Jos LAMP (Lamppu)-valo vilkkuu oranssina ja Power (Virran)-valo on sininen, järjestelmässä on vikaa ja projektori kääntyy automaattisesti pois päältä. Irrota virtajohto 3 minuutin ajaksi ja käynnistä sitten näyttö uudelleen. Jos ongelma jatkuu, ota yhteyttä Delliin.
TEMP-valo (lämpötila) loistaa oranssina ja Virran-valo on sininen.	Lamppu on ylikuumentunut. Näyttö kääntyy automaattisesti pois päältä. Käynnistä näyttö uudelleen projektorin jäähtytyä. Jos ongelma jatkuu, ota yhteyttä Delliin.

Ongelma (<i>jatkuu</i>)	Mahdollinen Ratkaisu (<i>jatkuu</i>)
TEMP-valo (lämpötila) ja Virran- valo loistavat oransseina	Lamppu on ylikuumentunut. Näyttö kääntyy automaattisesti pois päältä. Käynnistä näyttö uudelleen projektorin jäähdyttyä. Jos ongelma jatkuu, ota yhteyttä Delliin.
TEMP-valo (lämpötila) vilkkuu oranssina	Projektorin tuuletin on mennyt epäkuuntoon ja projektori menee automaattisesti pois päältä. Jos ongelma ei selviä, ota yhteyttä Delliin.
Kuvaruutunäyttö ei tule näkyviin	Kokeile avata kuvaruutunäyttö painamalla paneelin Valikko-painiketta 10 sekunnin ajan. Tarkista Menu Lock (Valikkolukko) sivulla 29.
Kaukosäädin ei toimi sujuvasti, tai sen kantama on erittäin rajoittunut	Paristo saattaa olla vähissä. Aseta kaukosäätimeen kaksi uutta AAA-paristoa.

Itsediagnoosi Videolle

Dell 2400MP -projektorin mukana tulee itsediagnoosi projektorin videonäytön testaamiseen (videolle, S-videolle ja komponentille). Käytä tätä kehittyntä ominaisuutta alustavaan itsediagnoosiin, kun projektori ei näytä videota ongelmitta.

- 1 Kun olet kytkenyt projektorin päälle, paina ohjauspaneelin ”+”- ja ”-”-painikkeita yhtä aikaa kolmen sekunnin ajan ja vapauta painikkeet, kun ruutu tyhjenee.
- 2 Paina ”+”- ja ”-”-painikkeita uudelleen, kun haluat poistua diagnoositulosta.
- 3 Itsediagnoositulossa ruutu näyttää seitsemän värin kiertotestiä seuraavasti:
Punainen--> Vihreä--> Sininen--> Valkoinen--> Turkoosi--> Tummanvihreä--> Keltainen. Varmista, että testikuvion värit ovat oikein. Ota yhteyttä Delliin, jos värit eivät näy oikein.

Lampun Vaihtaminen

Vaihda lamppu uuteen, kun ruutuun tulee teksti "Lamp is approaching the end of its useful life in full power operation. Replacement suggested!
www.dell.com/lamps" (lamppu lähestyy sen täyden toimintakunnon loppua. Suosittelemme sen vaihtamista. www.dell.com/lamps). Jos ongelma jatkuu lampun vaihtamisen jälkeen, ota yhteyttä Delliin. Lisätietoja saat osiosta Yhteydenotto Delliin.



VAROITUS: Lamppu tulee käytössä erittäin kuumaksi. Älä yritä vaihtaa lampua uuteen, ennen kuin projektorin on annettu jäähtyä ainakin 30 minuuttia.

- 1 Kytke projektori pois päältä ja irrota virtajohto.
- 2 Anna projektorin jäähtyä vähintään 30 minuuttia.
- 3 Irrota molemmat ruuvit, jotka kiinnittävät lampun suojuksen, ja irrota suojus.



VAROITUS: Jos lamppu on rikkoutunut, käsittele rikkoutuneita paloja varovasti, sillä ne ovat teräviä ja saattavat aiheuttaa loukkaantumisen. Poista kaikki rikkoutuneet palat projektorista ja hävitä tai kierrätä ne paikallisten säännösten tai lakien mukaan. Katso osoitteesta www.dell.com/hg lisätietoja.

- 4 Irrota molemmat ruuvit, jotka kiinnittävät lampun.



VAROITUS: Älä koske lamppuun tai lampun lasiin missään vaiheessa. Projektorilamput ovat erittäin herkkiä ja saattavat särkyä kosketuksesta.

Tekniset tiedot

Valoventtiili	Yhden piirin 0,7" XGALVDS (low-voltage differential signaling) -tekniikka
Kirkkaus	3 000 ANSI-lumemia (enintään)
Kontrastisuhde	2100:1 tyypillisesti (Full On/Full Off)
Yhdenmukaisuus	80 % tyypillisesti (Japanin standardi - JBMA)
Lamppu	260 wattin käyttäjän vaihdettava 2000 tunnin lamppu (jopa 2500 tuntia säästötilassa)
Pikseleiden määrä	1024 x 768 (XGA)
Näytettävä väri	16,7 miljoonaa väriä
Väripyörän nopeus	100 ~ 127,5 Hz (2X)
Projektiolinssi	F/2,4~2,7, f=28,0~33,6 mm, manuaalisella 1,2x -zoom-linssillä
Projektoruutukoko	24,6 - 295,3 tuumaa (halkaisija)
Projektiotäisyys	3,9~39,4 jalkaa (1,2 m~12 m)
Videoyhteensopivuus	NTSC, NTSC 4.43, PAL, PAL-M, PAL-N, SECAM ja HDTV (1080i, 720p, 576i/p, 480i/p) -yhteensopiva Komposiittivideo-, komponenttivideo- ja S-videomahdollisuus
Vaakataajuus	15 kHz~92 kHz (analoginen)
Pystytaajuus	50 Hz~85 Hz (analoginen)
Virranotto	Universaali 100 - 240 V AC 50 - 60 Hz PFC-ominaisuudella
Virrankulutus	325 wattia tyypillisesti, 285 wattia säästötilassa

Audio	1 kaiutin, 2 watin RMS
Melutaso	36 dB(A) täysillä, 33 dB(A) säästötilassa
Paino	<5,5 paunaa (2,4 kg)
Mitat (L x K x S)	Ulkomitat 10,8 x 8,3 x 4 ± 0,04 tuumaa (273,7 x 212 x 101 ± 1 mm)
Käyttöympäristö	Käyttölämpötila: 5°C - 35°C (41°F- 95°F) Kosteus: 80 % maksimi Varastointilämpötila: -20°C – 60°C (-4°F – 140°F) Kosteus: 80 % maksimi
Säädökset	FCC, CE, VCCI, UL, cUL, Nemko-GS, ICES-003, MIC, C-Tick, GOST, CCC, PSB, NOM, IRAM, SABS
I/O-liitännät	Virta: AC-virtapistoke Tietokonetulo: yksi D-sub analogiselle/komponentille, HDTV-sisäntulosignaaleille Tietokonelähtö: yksi 15 nastan D-sub Videotulo: yksi komposiittivideo-RCA ja yksi S-video Audiotulo: yksi ääniliitäntä (halkaisija 3,5 mm) Audiolähtö: yksi ääniliitäntä (halkaisija 3,5 mm) Yksi mini-DIN RS232 kiinteää tietokoneen avulla tehtävää kauko-ohjausta varten

PS232-nastamääritys

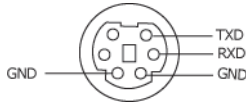

RS232-protokolla

- Tietoliikenneasetukset

Yhteysasetukset	Arvo
Siirtonopeus:	19200
Databittejä:	8
Pariteetti	Ei
Loppubittejä	1

- **Komentotyypit**

Kuvaruutunäytön tuominen näkyviin ja asetusten säätö.

- **Ohjauksen komentosyntaksi (tietokoneelta projektorille)**

[H][AC][SoP][CRC][ID][SoM][KOMENTO]

- **Esimerkki:** Virta päälle -komento (lähetä ensin matala tavu)

--> 0xBE, 0xEF, 0x10, 0x05, 0x00, 0xC6, 0xFF, 0x11, 0x11, 0x01, 0x00, 0x01

- **Ohjauksen komentoluettelo**

Viimeisimmät RS232-koodit ovat osoitteessa support.dell.com.

Tunniste "BE EF"

Osoitekoodi "10" ==> pt_OEM

Hyötykuorman koko "05 00" ==> wMsgID:stä alkaen loppuun

CRC "C6 FF" ==> Jos CRC-arvo on "C6(alempi tavu) FF (ylempi tavu)"

MsgID "11 11"

MsgSize "01 00" ==> Komennosta loppuun.

Komento "01" ==> "Virta PÄÄLLE" -komento.

- **Projektoria vastausviestiluettelo:**

0x00: Onnistui

0x01: Virheellinen komento (on hallintakomentolistassa, mutta ei kelvollinen, esim. kortinlukijakomento kun kortinlukijaa ei ole liitetty)

0x02: Virhekomento (sisältää CRC-virheen ja tuntemattomia komentoja).

0x03: Järjestelmän tila - Projektori PÄÄLLÄ (Normalitila).

NACK: Järjestelmän tila - Projektori POIS PÄÄLTÄ (Valmiustila).

Huomaa: Kun projektori on valmiustilassa, projektori ei lähetä kuittauksia (NACK).

- **Projektorin vasteen lampun tunti:**

Tavu0, Tavu1, Tavu2, Tavu3

Tavu0: 0x00 (Onnistui)

Tavu1: 0x2F (lampun tuntien tunniste)

Tavu2: LSB (Hex)

Tavu3: MSB (Hex)

Esim: $800 (3 \times 256 + 2 \times 16 = 800)$ tunnit --> 0x00, 0x2F, 0x20, 0x03

- **Laiteohjelmaversio vastaus:**

Laiteohjelmaversio: neljän tavun ASCII-koodi: "V*.*"

V: Versio

*: 0-9

- Ex: versio 1.5 --> "V1.5" --> 0x00, 0x30, 0x56, 0x31, 0x2E, 0x35 (Menestys, laiteohjelmaversio tunniste, neljän tavun ASCII-koodi: "V*.*")

Ohjauskomentojen luettelo

Header (SANA)	Osoite-koodi (TAVU)	Hyötykuorman koko (SANA)	CRC16 koko pakettille (SANA)	MsG ID (SANA)	MsG koko (SANA)	Komento-koodi (TAVU)	Komennon kuvaus
0xefbe	0x10	0x0005	0xffc6 0xbfce7 0x7e07 0x3fe5 0xfe05 0xbe04 0x7fc4 0x3fe0 0xfe00 0xbe01 0x7fc1 0x3e03 0xffc3 0x7e02 0x3fca 0xfe0a 0xbe0b 0x7fcb 0x3e09 0x7e08	0x1111	0x0001	0x01 0x02 0x03 0x04 0x05 0x06 0x07 0x08 0x09 0x0A 0x0B 0x0C 0x0D 0x0E 0x0F 0x10 0x11 0x12 0x13 0x14 0x17	Power Menu Up Down Left Right R-sync Source Volume + Volume - Zoom in Zoom out Mute Hide Video Mode H. Keystone Up H. Keystone Down V. Keystone Up V. Keystone Down Aspect ratio (4:3/16:9)
			0x3e0c 0xffcc 0xbe1f 0x7fdf 0xbfda 0x7e19 0x3fdb 0xfe1b 0xbe1a 0x7fda 0x3e12 0x3ff6 0x7e46			0x18 0x19 0x22 0x23 0x2A 0x2B 0x2C 0x2D 0x2E 0x2F 0x30 0x40 0xFF	Power OFF Source-VGA Source-S-Video Source-Composite ECO Mode ON ECO Mode OFF Auto Source ON Auto Source OFF Factory Reset Lamp Hour Firmware Version Enter key System Status

Yhteensopivuustilat

Tila	Resoluutio	(ANALOGINEN)	
		Pystytaajuus (Hz)	Vaakataajuus (kHz)
VGA	640 X 350	70	31,5
VGA	640 X 350	85	37,9
VGA	640 X 400	85	37,9
VGA	640 X 480	60	31,5
VGA	640 X 480	72	37,9
VGA	640 X 480	75	37,5
VGA	640 X 480	85	43,3
VGA	720 X 400	70	31,5
VGA	720 X 400	85	37,9
SVGA	800 X 600	56	35,2
SVGA	800 X 600	60	37,9
SVGA	800 X 600	72	48,1
SVGA	800 X 600	75	46,9
SVGA	800 X 600	85	53,7
XGA	1 024 X 768	60	48,4
XGA	1 024 X 768	70	56,5
XGA	1 024 X 768	75	60,0
XGA	1 024 X 768	85	68,7
WXGA	1 280 X 720	59,85	44,77
WXGA	1 280 X 768	59,87	47,77
WXGA	1 280 X 800	59,81	49,70
WXGA	1 360 X 768	60,01	47,71
WXGA	1 440 X 900	59,87	55,93
WSXGA+	1 680 X 1 050	59,88	64,67
WUXGA	1 920 X 1 200	49,97	64,41
*SXGA	1 280 X 1 024	60	63,98
*SXGA	1 280 X 1 024	75	79,98
*SXGA	1 280 X 1 024	85	91,1
*SXGA+	1 400 X 1 050	60	63,98
*UXGA	1 600 x 1 200	60	75
MAC LC13*	640 X 480	66,66	34,98
MAC II 13*	640 X 480	66,68	35
MAC 16*	832 X 624	74,55	49,725
MAC 19*	1 024 X 768	75	60,24
*MAC	1 152 X 870	75,06	68,68

MAC G4	640 X 480	60	31,35
IMAC DV	1 024 X 768	75	60
* Pakattu tietokonekuva.			

Yhteydenotto Delliin

Voit ottaa yhteyttä Delliin sähköisesti seuraavilta verkkosivuilta:

- www.dell.com
- support.dell.com (tuki)

Omaa maatasi varten tarkoitettun Internet-osoitteen löydät seuraavasta taulukosta oman maasi kohdalta.



HUOM.: Maksuttomat numerot ovat käytössä vain kunkin maan sisällä.



HUOM.: Joissakin maissa tekninen tuki yksinomaan Dell XPS™ -kannettaville on saatavilla erillisestä numerosta, joka mainitaan kyseisten maiden kohdalla. Jos et näe yksinomaan XPS-kannettaville tarkoitettua puhelinnumeroa, voit ottaa yhteyden Delliin tukinumeroon, mistä puhelusi ohjataan oikeaan paikkaan.

Kun sinun tarvitsee ottaa yhteyttä Delliin, käytä seuraavassa taulukossa olevia sähköisiä osoitteita, puhelinnumeroita ja koodeja. Jos tarvitset apua oikeiden koodien valinnassa, ota yhteys paikalliseen tai kansainväliseen operaattoriin.

Maa (Kaupunki) Ulkomaantunnus Maatunnus Suuntanumero	Osaston nimi tai palvelualue, verkkosivu ja sähköpostiosoite	Suuntanumero, Paikalliset numerot ja Maksuttomat numerot
Anguilla	Yleinen tuki	maksuton: 800350031
Antigua ja Barbuda	Yleinen tuki	1-800-805-5924

Maa (Kaupunki) Ulkomaantunnus Maatunnus Suuntanumero	Osaston nimi tai palvelualue, verkkosivu ja sähköpostiosoite	Suuntanumero, Paikalliset numerot ja Maksuttomat numerot
Argentiina (Buenos Aires)	Verkkosivu: www.dell.com.ar	
Ulkomaantunnus: 00	Sähköposti: us_latin_services@dell.com	
Maatunnus: 54	Sähköposti pöytätietokoneille ja kannettaville: la-techsupport@dell.com	
Suuntanumero: 11	Sähköposti EMC [®] - tallennuslaitteille ja palvelimille: la_enterprise@dell.com	
	Asiakaspalvelu	maksuton: 0800444-0730
	Laitteisto- ja takuutuki	maksuton: 0800444-0733
	Laitteisto- ja takuutukipalvelut	maksuton: 0800444-0724
	Myynti	0-810-444-3355
Aruba	Yleinen tuki	maksuton: 8001578
Australia (Sydney)	Verkkosivu: support.ap.dell.com	
Ulkomaantunnus: 0011	Sähköposti: support.ap.dell.com/contactus	
Maatunnus: 61	Yleinen tuki	13DELL-133355
Suuntanumero: 2		

Maa (Kaupunki) Ulkomaantunnus Maatunnus Suuntanumero	Osaston nimi tai palvelualue, verkkosivu ja sähköpostiosoite	Suuntanumero, Paikalliset numerot ja Maksuttomat numerot
Austria [Itävalta] (Vienna)	Verkkosivu: support.euro.dell.com	
Ulkomaantunnus: 900	Sähköposti: tech_support_central_europe@dell.com	
Maatunnus: 43		
Suuntanumero: 1		
	Kotiyritysten ja pienten yritysten myynti	0820 240 530 00
	Kotiyritysten ja pienten yritysten faksi	0820 240 530 49
	Kotiyritysten ja pienten yritysten asiakaspalvelu	0820 240 530 14
	Suuryritysten asiakaspalvelu	0820 240 530 16
	Tuki vain XPS-kannettaville	0820 240 530 81
	Kotiyritysten ja pienten yritysten tuki muille Dell-tietokoneille	0820 240 530 14
	Suuryritysten tuki	0660 8779
	Puhelinvaihde	0820 240 530 00
Bahama	Yleinen tuki	maksuton: 1866278-6818
Barbados	Yleinen tuki	1-800-534-3066

Maa (Kaupunki) Ulkkomaantunnus Maatunnus Suuntanumero	Osaston nimi tai palvelualue, verkkosivu ja sähköpostiosoite	Suuntanumero, Paikalliset numerot ja Maksuttomat numerot
Belgia (Brusselsi) Ulkkomaantunnus: 00 Maatunnus: 32 Suuntanumero: 2	Verkkosivu: support.euro.dell.com	
	Laitteisto- ja takuutuki vain XPS-kannettaville	02 481 92 96
	Laitteisto- ja takuutuki muille Dell-tietokoneille	02 481 92 88
	Laitteisto- ja takuutuen faksi	02 481 92 95
	Asiakaspalvelu	02 713 15 65
	Yritysmyynti	02 481 91 00
	Faksi	02 481 92 99
	Puhelinvaihe	02 481 91 00
Bermuda	Yleinen tuki	1-800-342-0671
Bolivia	Yleinen tuki	maksuton: 800100238
Brasilia Ulkkomaantunnus: 00 Maatunnus: 55 Suuntanumero: 51	Verkkosivu: www.dell.com/br	
	Asiakastuki, laitteisto- ja takuutuki	
		0800 90 3355
	Laitteisto- ja takuutuen faksi	51 481 5470
	Asiakaspalvelun faksi	51 481 5480
	Myynti	0800 90 3390
Brittiläiset Neitsytsaaret	Yleinen tuki	maksuton: 1866278-6820
Brunei Maatunnus: 673	Laitteisto- ja takuutuki (Penang, Malesia)	604 633 4966
	Asiakaspalvelu (Penang, Malesia)	604 633 4888
	Liiketoimintamyynti (Penang, Malesia)	604 633 4955

Maa (Kaupunki) Ulkomaantunnus Maatunnus Suuntanumero	Osaston nimi tai palvelualue, verkkosivu ja sähköpostiosoite	Suuntanumero, Paikalliset numerot ja Maksuttomat numerot
Canada [Kanada] (North York, Ontario)	Tilauksen status verkossa: www.dell.ca/ostatus	
Ulkomaantunnus: 011	AutoTech (automaattinen laitteisto- ja takuutuki)	maksuton: 1800247-9362
	Asiakaspalvelu (kotiyritykset/pienet yritykset)	maksuton: 1800847-4096
	Asiakaspalvelu (suuret jakeskis. yritykset, hallinto)	maksuton: 1800326-9463
	Asiakaspalvelu (tulostimet, projektorit, televisiot, kämmenkoneet, digitaaliset jukeboksit ja langattomat)	maksuton: 1800847-4096
	Laitteiston takuutuki (kotiyritykset/pienet yritykset)	maksuton: 1800906-3355
	Laitteiston takuutuki (suuret ja keskis. yritykset, hallinto)	maksuton: 1800387-5757
	Laitteiston takuutuki (tulostimet, projektorit, televisiot, kämmenkoneet, digitaaliset jukeboksit ja langattomat)	1-877-335-5767
	Myynti (kotiyritykset/pienet yritykset)	maksuton: 1800387-5752
	Myynti (suuret jakeskis. yritykset, hallinto)	maksuton: 1800387-5755
	Varaosamyynni & pidennetyt käytön myynti	1 866 440 3355
Caymansaaret	Yleinen tuki	1-800-805-7541
Chile (Santiago)	Myynti ja asiakaspalvelu	maksuton: 1230020-4823
Maatunnus: 56		
Suuntanumero: 2		

Maa (Kaupunki) Ulkomaaantunnus Maatunnus Suuntanumero	Osaston nimi tai palvelualue, verkkosivu ja sähköpostiosoite	Suuntanumero, Paikalliset numerot ja Maksuttomat numerot
China [Kiina] (Xiamen) Maatunnus: 86 Suuntanumero: 592	Laitteisto- ja takuutuen verkkosivu: support.dell.com.cn Laitteisto- ja takuutuen sähköposti: cn_support@dell.com Asiakaspalvelun sähköposti: customer_cn@dell.com	
	Laitteisto- ja takuutuen faksi	592 818 1350
	Laitteisto- ja takuutuki (Dell™ Dimension™ ja Inspiron)	maksuton: 800 858 2968
	Laitteisto- ja takuutuki (OptiPlex™, Latitude™ ja Dell Precision™)	maksuton: 800858 0950
	Laitteisto- ja takuutuki (palvelimet ja tallennus)	maksuton: 800858 0960
	Laitteisto- ja takuutuki (projektorit, PDA:t, kytkimet, reitittimet jne.)	maksuton: 800 858 2920
	Laitteisto- ja takuutuki (tulostimet)	maksuton: 800 858 2311
	Asiakaspalvelu	maksuton: 800 858 2060
	Asiakaspalvelun faksi	592 818 1308

Maa (Kaupunki) Ulkomaantunnus Maatunnus Suuntanumero	Osaston nimi tai palvelualue, verkkosivu ja sähköpostiosoite	Suuntanumero, Paikalliset numerot ja Maksuttomat numerot
	Kotiyrietykset ja pienet yritykset	maksuton: 800 8582222
	Suuryrietykset	maksuton: 800 8582557
	Suuryrietystit, GCP	maksuton: 800 8582055
	Suuryrietystit, avaintilit	maksuton: 800 8582628
	Suuryrietystit, pohjoinen	maksuton: 800 8582999
	Suuryrietystit, pohjoinen, Hallinto ja opetus	maksuton: 800 8582955
	Suuryrietystit, itä	maksuton: 800 8582020
	Suuryrietystit, itä, Hallinto ja opetus	maksuton: 800 8582669
	Suuryrietystit, Queue Team	maksuton: 800 8582572
	Suuryrietystit, etelä	maksuton: 800 8582355
	Suuryrietystit, länsi	maksuton: 800 8582811
	Suuryrietystit, varaosat	maksuton: 800 8582621
Colombia [Kolumbia]	Yleinen tuki	980-9-15-3978
Costa Rica	Yleinen tuki	0800-012-0435

Maa (Kaupunki) Ulkomaantunnus Maatunnus Suuntanumero	Osaston nimi tai palvelualue, verkkosivu ja sähköpostiosoite	Suuntanumero, Paikalliset numerot ja Maksuttomat numerot
Czech Republic [Tšekki] (Paha)	Verkkosivu: support.euro.dell.com	
Ulkomaantunnus: 00	Sähköposti: czech_dell@dell.com	
Maatunnus: 420	Laitteisto- ja takuutuki	22537 2727
	Asiakaspalvelu	22537 2707
	Faksi	22537 2714
	Laitteisto- ja takuufaksi	22537 2728
	Puhelinvaihte	22537 2711
Denmark [Tanska] (Kööpenhamina)	Verkkosivu: support.euro.dell.com	
Ulkomaantunnus: 00	Laitteisto- ja takuutuki vain XPS-kannettaville	7010 0074
Maatunnus: 45	Laitteisto- ja takuutuki muille Dell-tietokoneille	7023 0182
	Asiakaspalvelu (suhteet)	7023 0184
	Kotiyriyusten ja pienten yritysten asiakaspalvelu	3287 5505
	Puhelinvaihte (suhteet)	3287 1200
	Puhelinvaihte faksi (suhteet)	3287 1201
	Puhelinvaihte (kotiyriyukset/pienet yritykset)	3287 5000
	Puhelinvaihte faksi (kotiyriyukset/pienet yritykset)	3287 5001
Dominica	Yleinen tuki	maksuton: 1866278-6821
Dominikaaninen tasavalta	Yleinen tuki	1-800-148-0530
Ecuador	Yleinen tuki	maksuton:999- 119
El Salvador	Yleinen tuki	01-899-753-0777

Maa (Kaupunki) Ulkomaantunnus Maatunnus Suuntanumero	Osaston nimi tai palvelualue, verkkosivu ja sähköpostiosoite	Suuntanumero, Paikalliset numerot ja Maksuttomat numerot
Finland [Suomi] (Helsinki)	Verkkosivu: support.euro.dell.com	
Ulkomaantunnus: 990	Laitteisto- ja takuutuki	09 253 313 60
Maatunnus: 358	Asiakaspalvelu	09 253 313 38
Suuntanumero: 9	Faksi	09 253 313 99
	Puhelinvaihde	09 253 313 00
France [Ranska] (Pariisi) (Montpellier)	Verkkosivu: support.euro.dell.com	
Ulkomaantunnus: 00	Kotiyrietykset ja pienet yritykset	
Maatunnus: 33	Laitteisto- ja takuutuki vain XPS-kannettaville	0825 387 129
Suuntanumerot: (1) (4)	Laitteisto- ja takuutuki muille Dell-tietokoneille	0825 387 270
	Asiakaspalvelu	0825 823 833
	Puhelinvaihde	0825 004 700
	Puhelinvaihde (puhelut Ranskan ulkopuolelta)	04 99 75 40 00
	Myynti	0825 004 700
	Faksi	0825 004 701
	Faksi (puhelut Ranskan ulkopuolelta)	04 99 75 40 01
	Yritys	
	Laitteisto- ja takuutuki	0825 004 719
	Asiakaspalvelu	0825 338 339
	Puhelinvaihde	01 55 94 71 00
	Myynti	01 55 94 71 00
	Faksi	01 55 94 71 01

Maa (Kaupunki) Ulkkomaantunnus Maatunnus Suuntanumero	Osaston nimi tai palvelualue, verkkosivu ja sähköpostiosoite	Suuntanumero, Paikalliset numerot ja Maksuttomat numerot
Germany [Saksa] (Langen) Ulkkomaantunnus: 00 Maatunnus: 49 Suuntanumero: 6103	Verkkosivu: support.euro.dell.com Sähköposti: tech_support_central_europe@ dell.com Laitteisto- ja takuutuki vain XPS-kannettaville Laitteisto- ja takuutuki muille Dell-tietokoneille Kotiyriyten ja pienten yritysten asiakaspalvelu Kansainvälisen segmentin asiakaspalvelu Suuryriyten asiakaspalvelu Suurten tilien asiakaspalvelu Julkisten tilien asiakaspalvelu Puhelinvaihde	06103 766-7222 06103 766-7200 0180-5-224400 06103 766-9570 06103 766-9420 06103 766-9560 06103 766-9555 06103 766-7000
Greece [Kreikka] Ulkkomaantunnus: 00 Maatunnus: 30	Verkkosivu: support.euro.dell.com Laitteisto- ja takuutuki Gold-palvelun laitteisto- ja takuutuki Puhelinvaihde Gold-palvelun puhelinvaihde Myynti Faksi	00800-44 14 95 18 00800-44 14 00 83 2108129810 2108129811 2108129800 2108129812
Grenada	Yleinen tuki	maksuton: 1866540-3355
Guatemala	Yleinen tuki	1-800-999-0136

Maa (Kaupunki) Ulkomaantunnus Maatunnus Suuntanumero	Osaston nimi tai palvelualue, verkkosivu ja sähköpostiosoite	Suuntanumero, Paikalliset numerot ja Maksuttomat numerot
Guyana	Yleinen tuki	maksuton: 1877270-4609
Hongkong Ulkomaantunnus: 001 Maatunnus: 852	Verkkosivu: support.ap.dell.com Laitteisto- ja takuutuen sähköposti: apsupport@dell.com Laitteisto- ja takuutuki (Dimension ja Inspiron) Laitteisto- ja takuutuki (OptiPlex, Latitude ja Dell Precision) Laitteisto- ja takuutuki (PowerApp™, PowerEdge™, PowerConnect™ ja PowerVault™) Asiakaspalvelu Suuryritysten tilit Kansainväliset asiakasohjelmat Keskikokoisten yritysten osasto Kotiyritysten ja pienten yritysten osasto	2969 3188 2969 3191 2969 3196 3416 0910 3416 0907 3416 0908 3416 0912 2969 3105
Intia	Sähköposti: india_support_desktop@dell.com india_support_notebook@dell.com india_support_Server@dell.com Laitteisto- ja takuutuki Myynti (Suuryritysten tilit) Myynti (kotiyritykset/pienet yritykset)	1600338045 ja 1600448046 1600 33 8044 1600 33 8046

Maa (Kaupunki) Ulkomaaantunnus Maatunnus Suuntanumero	Osaston nimi tai palvelualue, verkkosivu ja sähköpostiosoite	Suuntanumero, Paikalliset numerot ja Maksuttomat numerot
Irlanti (Cherrywood) Ulkomaaantunnus: 00 Maatunnus: 353 Suuntanumero: 1	Verkkosivu: support.euro.dell.com	
	Sähköposti: dell_direct_support@dell.com	
	Laitteisto- ja takuutuki vain XPS-kannettaville	1850 200 722
	Laitteisto- ja takuutuki muille Dell-tietokoneille	1850 543 543
	Yhdistyneen kuningaskunnan laitteisto- ja takuutuki (ei ulkomailta)	0870 908 0800
	Kotikäyttäjän asiakaspalvelu	01 204 4014
	Pienten yritysten asiakaspalvelu	01 204 4014
	Yhdistyneen kuningaskunnan asiakaspalvelu (ei ulkomailta)	0870 906 0010
	Yritysten asiakaspalvelu	1850 200 982
	Yritysten asiakaspalvelu (ei ulkomailta)	0870 907 4499
	Irlannin myynti	01 204 4444
	Yhdistyneen kuningaskunnan myynti (ei ulkomailta)	0870 907 4000
	Faksi/myyntifaksi	01 204 0103
Puhelinvaihte	01 204 4444	

Maa (Kaupunki) Ulkomaantunnus Maatunnus Suuntanumero	Osaston nimi tai palvelualue, verkkosivu ja sähköpostiosoite	Suuntanumero, Paikalliset numerot ja Maksuttomat numerot
Italia (Milan) Ulkomaantunnus: 00 Maatunnus: 39 Suuntanumero: 02	Verkkosivu: support.euro.dell.com Kotiyritykset ja pienet yritykset Laitteisto- ja takuutuki Asiakaspalvelu Faksi Puhelinvaihde Yritys Laitteisto- ja takuutuki Asiakaspalvelu Faksi Puhelinvaihde	02 577 826 90 02 696 821 14 02 696 821 13 02 696 821 12 02 577 826 90 02 577 825 55 02 575 035 30 02 577 821
Jamaika	Yleinen tuki (vain Jamaikan sisäiset puhelut)	1-800-682-3639
Japani (Kawasaki) Ulkomaantunnus: 001 Maatunnus: 81 Suuntanumero: 44	Verkkosivu: support.jp.dell.com Laitteisto- ja takuutuki (palvelimet) Laitteisto- ja takuutuki Japanin ulkopuolelta (palvelimet) Laitteisto- ja takuutuki (Dimension ja Inspiron) Laitteisto- ja takuutuki Japanin ulkopuolelta (Dimension ja Inspiron) Laitteisto- ja takuutuki (Dell Precision, OptiPlex ja Latitude)	maksuton: 0120198-498 81-44-556-4162 maksuton: 0120198-226 81-44-520-1435 maksuton: 0120198-433

Maa (Kaupunki) Ulkomaa- Maatunnus Suuntanumero	Osaston nimi tai palvelualue, verkkosivu ja sähköpostiosoite	Suuntanumero, Paikalliset numerot ja Maksuttomat numerot
	Laitteisto- ja takuutuki Japanin ulkopuolelta (Dell Precision, OptiPlex ja Latitude)	81-44-556-3894
	Laitteisto- ja takuutuki (PDA:t, projektorit, tulostimet, reitittimet)	maksuton: 0120981-690
	Laitteisto- ja takuutuki Japanin ulkopuolelta (PDA:t, projektorit, tulostimet, reitittimet)	81-44-556-3468
	Faksikeskuspalvelu	044-556-3490
	24 tunnin automaattinen tilauspalvelu	044-556-3801
	Asiakaspalvelu	044-556-4240
	Yritysmyyntiosasto (korkeintaan 400 työntekijää)	044-556-1465
	Suuryritysten myyntiosasto (yli 400 työntekijää)	044-556-3433
	Suuryritystilien myynti (yli 3500 työntekijää)	044-556-3430
	Julkinen myynti (hallintovirastot, oppilaitokset ja lääketieteelliset instituutit)	044-556-1469
	Kansainvälinen segmentti, Japani	044-556-3469
	Yksityinen käyttäjä	044-556-1760
	Puhelinvaihte	044-556-4300

Maa (Kaupunki) Ulkomaantunnus Maatunnus Suuntanumero	Osaston nimi tai palvelualue, verkkosivu ja sähköpostiosoite	Suuntanumero, Paikalliset numerot ja Maksuttomat numerot
Korea (Soul)	Sähköposti: krsupport@dell.com	
Ulkomaantunnus: 001	Tuki	maksuton: 0802003800
Maatunnus: 82	Tuki (Dimension, PDA:t, elektroniikka ja lisälaitteet)	maksuton: 0802003801
Suuntanumero: 2	Myynti	maksuton: 0802003600
	Faksi	2194-6202
	Puhelinvaihte	2194-6000
Latinalainen Amerikka	Tekninen laitteisto- ja takuutuki (Austin, Texas, USA)	512 728-4093
	Asiakastuki (Austin, Texas, USA)	512 728-3619
	Faksi (laitteisto- ja takuutuki sekä asiakastuki) (Austin, Texas, USA)	512 728-3883
	Myynti (Austin, Texas, USA)	512 728-4397
	Myyntifaksi (Austin, Texas, USA)	512 728-4600
		tai 512 728-3772
Luxemburg	Verkkosivu: support.euro.dell.com	
Ulkomaantunnus: 00	Tuki	342 08 08 075
Maatunnus: 352	Kotiyritysten ja pienten yritysten myynti	+32 (0)2 713 15 96
	Yritysmyynti	26 25 77 81
	Asiakaspalvelu	+32 (0)2 481 91 19
	Faksi	26 25 77 82

Maa (Kaupunki) Ulkkomaantunnus Maatunnus Suuntanumero	Osaston nimi tai palvelualue, verkkosivu ja sähköpostiosoite	Suuntanumero, Paikalliset numerot ja Maksuttomat numerot
Macao	Laitteisto- ja takuutuki	maksuton: 0800 105
Maatunnus: 853	Asiakastuki (Xiamen, Kiina)	34 160 910
	Liiketoimintamyynti (Xiamen, Kiina)	29 693 115
Malesia (Penang)	Verkkosivu: support.ap.dell.com	
Ulkkomaantunnus: 00	Laitteisto- ja takuutuki (Dell	maksuton:
Maatunnus: 60	Precision, OptiPlex ja Latitude)	1 800 80 193
Suuntanumero: 4	Laitteisto- ja takuutuki (Dimension, Inspiron sekä elektroniikka ja lisälaitteet)	maksuton: 1 800 81 306
	Laitteisto- ja takuutuki (PowerApp, PowerEdge, PowerConnect ja PowerVault)	maksuton: 1800 881 386
	Asiakaspalvelu	maksuton: 1800 881 306 (valinta 6)
	Liiketoimintamyynti	maksuton: 1 800 888 202
	Yritysmyynti	maksuton: 1 800 888 213

Maa (Kaupunki) Ulkomaantunnus Maatunnus Suuntanumero	Osaston nimi tai palvelualue, verkkosivu ja sähköpostiosoite	Suuntanumero, Paikalliset numerot ja Maksuttomat numerot
Meksiko Ulkomaantunnus: 00 Maatunnus: 52	Asiakkaiden laitteisto- ja takuutuki Myynti Asiakastuki Pääasiallinen	001-877-384-8979 tai 001-877-269 3383 50-81-8800 tai 01-800-888-3355 001-877-384-8979 tai 001-877-269- 3383 50-81-8800 tai 01-800-888-3355
Montserrat	Yleinen tuki	maksuton: 1866278-6822
Netherlands Antilles [Alankomaiden Antillit]	Yleinen tuki	001-800-882-1519
Netherlands [Alankomaat] (Amsterdam) Ulkomaantunnus: 00 Maatunnus: 31 Suuntanumero: 20	Verkkosivu: support.euro.dell.com Laitteisto- ja takuutuki vain XPS-kannettaville Laitteisto- ja takuutuki muille Dell-tietokoneille Laitteisto- ja takuutuen faksi Kotiyritysten ja pienten yritysten asiakaspalvelu Asiakaspalvelu (suhteet) Kotiyritysten ja pienten yritysten myynti Myyntisuhteet Kotiyritysten/pienten yritysten myyntifaksi Myyntifaksi (suhteet) Puhelinvaihde Puhelinvaihdefaksi	020 674 45 94 020 674 45 00 020 674 47 66 020 674 42 00 020 674 4325 020 674 55 00 020 674 50 00 020 674 47 75 020 674 47 50 020 674 50 00 020 674 47 50

Maa (Kaupunki) Ulkomaantunnus Maatunnus Suuntanumero	Osaston nimi tai palvelualue, verkkosivu ja sähköpostiosoite	Suuntanumero, Paikalliset numerot ja Maksuttomat numerot
New Zealand [Uusi-Seelanti] Ulkomaantunnus: 00 Maatunnus: 64	Verkkosivu: support.ap.dell.com Sähköposti: support.ap.dell.com/contactus	0800 441 567
Nicaragua	Yleinen tuki	001-800-220-1006
Norja (Lysaker) Ulkomaantunnus: 00 Maatunnus: 47	Verkkosivu: support.euro.dell.com Laitteisto- ja takuutuki vain XPS-kannettaville Laitteisto- ja takuutuki muille Dell-tuotteille Asiakaspalvelu (suhteet) Kotiyriyten ja pienten yritysten asiakaspalvelu Puhelinvaihe Puhelinvaihefaksi	815 35 043 671 16882 671 17575 23162298 671 16800 671 16865
Panama	Yleinen tuki	001-800-507-0962
Peru	Yleinen tuki	0800-50-669
Poland [Puola] (Varsova) Ulkomaantunnus: 011 Maatunnus: 48 Suuntanumero: 22	Verkkosivu: support.euro.dell.com Sähköposti: pl_support_tech@dell.com Asiakastukipuhelin Asiakaspalvelu Myynti Asiakastukifaksi Vastaanottopöydän faksi Puhelinvaihe	57 95 700 57 95 999 57 95 999 57 95 806 57 95 998 57 95 999

Maa (Kaupunki) Ulkomaantunnus Maatunnus Suuntanumero	Osaston nimi tai palvelualue, verkkosivu ja sähköpostiosoite	Suuntanumero, Paikalliset numerot ja Maksuttomat numerot
Portugali Ulkomaantunnus: 00 Maatunnus: 351	Verkkosivu: support.euro.dell.com Laitteisto- ja takuutuki Asiakaspalvelu Myynti Faksi	707200149 800 300 413 800 300 410 tai 800 300 411 tai 800 300 412 tai 21 422 07 10 21 424 01 12
Puerto Rico	Yleinen tuki	1800-805-7545
St. Kitts ja Nevis	Yleinen tuki	maksuton: 1877441-4731
St. Lucia	Yleinen tuki	1800-882-1521
St. Vincent ja Grenadiinit	Yleinen tuki	maksuton: 1877270-4609

Maa (Kaupunki) Ulkkomaantunnus Maatunnus Suuntanumero	Osaston nimi tai palvelualue, verkkosivu ja sähköpostiosoite	Suuntanumero, Paikalliset numerot ja Maksuttomat numerot
Singapore (Singapore) Ulkkomaantunnus: 005 Maatunnus: 65	Verkkosivu: support.ap.dell.com Laitteisto- ja takuutuki (Dimension, Inspiron sekä elektroniikka ja lisälaitteet) Laitteisto- ja takuutuki (OptiPlex, Latitude ja Dell Precision) Laitteisto- ja takuutuki (PowerApp, PowerEdge, PowerConnect ja PowerVault) Asiakaspalvelu Liiketoimintamyynä Yritysmyynti	maksuton: 1800 394 7430 maksuton: 1800 394 7488 maksuton: 1800 394 7478 maksuton: 1800 394 7430 (valinta 6) maksuton: 1800 394 7412 maksuton: 1800 394 7419
Slovakia (Prahä) Ulkkomaantunnus: 00 Maatunnus: 421	Verkkosivu: support.euro.dell.com Sähköposti: czech_dell@dell.com Laitteisto- ja takuutuki Asiakaspalvelu Faksi Teknisen tuen faksi Puhelinvaihdä (myynti)	02 5441 5727 420 22537 2707 02 5441 8328 02 5441 8328 02 5441 7585

Maa (Kaupunki) Ulkomaantunnus Maatunnus Suuntanumero	Osaston nimi tai palvelualue, verkkosivu ja sähköpostiosoite	Suuntanumero, Paikalliset numerot ja Maksuttomat numerot
South Africa [Etelä- Afrikka] (Johannesburg)	Verkkosivu: support.euro.dell.com	
Ulkomaantunnus: 09/091	Sähköposti: dell_zs_support@dell.com	
Maatunnus: 27	Gold Queue	011 709 7713
Suuntanumero: 11	Laitteisto- ja takuutuki	011 709 7710
	Asiakaspalvelu	011 709 7707
	Myynti	011 709 7700
	Faksi	011 706 0495
	Puhelinvaihte	011 709 7700
Kaakkois-Aasian ja Tyynenmeren maat	Laitteisto- ja takuutuki, asiakastuki ja myynti (Penang, Malesia)	604 633 4810
Spain [Espanja] (Madrid)	Verkkosivu: support.euro.dell.com	
Ulkomaantunnus: 00	Kotiyrietykset ja pienet yritykset	
Maatunnus: 34	Laitteisto- ja takuutuki	902 100 130
Suuntanumero: 91	Asiakaspalvelu	902 118 540
	Myynti	902 118 541
	Puhelinvaihte	902 118 541
	Faksi	902 118 539
	Yritys	
	Laitteisto- ja takuutuki	902 100 130
	Asiakaspalvelu	902 115 236
	Puhelinvaihte	91 722 92 00
	Faksi	91 722 95 83

Maa (Kaupunki) Ulkomaaantunnus Maatunnus Suuntanumero	Osaston nimi tai palvelualue, verkkosivu ja sähköpostiosoite	Suuntanumero, Paikalliset numerot ja Maksuttomat numerot
Sweden [Ruotsi] (Upplands Väsby)	Verkkosivu: support.euro.dell.com	
Ulkomaantunnus: 00	Laitteisto- ja takuutuki vain XPS-kannettaville	0771 340 340
Maatunnus: 46		
Suuntanumero: 8	Laitteisto- ja takuutuki muille Dell-tuotteille	08 590 05 199
	Asiakaspalvelu (suhteet)	08 590 05 642
	Kotiyriyten ja pienten yritysten asiakaspalvelu	08 587 70 527
	Työntekijöiden osto-ohjelman (EPP) tuki	20 140 14 44
	Laitteisto- ja takuutuen faksi	08 590 05 594
	Myynti	08 590 05 185

Maa (Kaupunki) Ulkomaantunnus Maatunnus Suuntanumero	Osaston nimi tai palvelualue, verkkosivu ja sähköpostiosoite	Suuntanumero, Paikalliset numerot ja Maksuttomat numerot
Sveitsi (Geneve) Ulkomaantunnus: 00 Maatunnus: 41 Suuntanumero: 22	Verkkosivu: support.euro.dell.com Sähköposti: tech_support_central_europe@ dell.com	
	Laitteisto- ja takuutuki vain XPS-kannettaville	0848 33 88 57
	Laitteisto- ja takuutuki (kotiyritykset ja pienet yritykset) muille Dell-tuotteille	0844 811 411
	Laitteisto- ja takuutuki (yritykset)	0844 822 844
	Asiakaspalvelu (kotiyritykset/pienet yritykset)	0848 802 202
	Asiakaspalvelu (yritykset)	0848 821 721
	Faksi	022 799 01 90
	Puhelinvaihde	022 799 01 01

Maa (Kaupunki) Ulkomaaantunnus Maatunnus Suuntanumero	Osaston nimi tai palvelualue, verkkosivu ja sähköpostiosoite	Suuntanumero, Paikalliset numerot ja Maksuttomat numerot
Taiwan Ulkomaaantunnus: 002 Maatunnus: 886	Verkkosivu: support.ap.dell.com Sähköposti: ap_support@dell.com Laitteisto- ja takuutuki (OptiPlex, Latitude, Inspiron, Dimension sekä elektroniikka ja lisälaitteet) Laitteisto- ja takuutuki (PowerApp, PowerEdge, PowerConnect ja PowerVault) Asiakaspalvelu Liiketoimintamyynti Yritysmyynti	maksuton: 00801 86 1011 maksuton: 00801 60 1256 maksuton: 00801 60 1250 (valinta 5) maksuton: 00801 65 1228 maksuton: 00801 651 227
Thaimaa Ulkomaaantunnus: 001 Maatunnus: 66	Verkkosivu: support.ap.dell.com Laitteisto- ja takuutuki (OptiPlex, Latitude ja Dell Precision) Laitteisto- ja takuutuki (PowerApp, PowerEdge, PowerConnect ja PowerVault) Asiakaspalvelu Yritysmyynti Liiketoimintamyynti	maksuton: 1800 0060 07 maksuton: 1800 0600 09 maksuton: 1800 006 007 (valinta 7) maksuton: 1800 006 009 maksuton: 1800 006 006

Maa (Kaupunki) Ulkomaantunnus Maatunnus Suuntanumero	Osaston nimi tai palvelualue, verkkosivu ja sähköpostiosoite	Suuntanumero, Paikalliset numerot ja Maksuttomat numerot
Trinidad/Tobago	Yleinen tuki	1-800-805-8035
Turks- ja Caicossaaret	Yleinen tuki	maksuton: 1866540-3355
U.K. [Yhdistynyt kuningaskunta] (Bracknell) Ulkomaantunnus: 00 Maatunnus: 44 Suuntanumero: 1344	Verkkosivu: support.euro.dell.com Asiakaspalvelun verkkosivu: support.euro.dell.com/uk/en/ECare/Form/Home.asp Sähköposti: dell_direct_support@dell.com	
	Laitteisto- ja takuutuki (suuryritykset [yli 1000 työntekijää])	0870 908 0500
	Laitteisto- ja takuutuki vain XPS-kannettaville	0870 366 4180
	Laitteisto- ja takuutuki (suora ja yleinen) muille Dell-tuotteille	0870 908 0800
	Kansainvälisten tilien asiakaspalvelu	01344 373 186
	Kotiyritysten ja pienten yritysten asiakaspalvelu	0870 906 0010
	Yritysten asiakaspalvelu	01344 373 185

Maa (Kaupunki) Ulkomaantunnus Maatunnus Suuntanumero	Osaston nimi tai palvelualue, verkkosivu ja sähköpostiosoite	Suuntanumero, Paikalliset numerot ja Maksuttomat numerot
	Suurten yritysten (500-5000 työntekijää) asiakaspalvelu	0870 906 0010
	Keskushallinnon asiakaspalvelu	01344 373 193
	Paikallishallinnon ja opetusalan asiakaspalvelu	01344 373 199
	Terveysalan asiakaspalvelu	01344 373 194
	Kotiyritysten ja pienten yritysten myynti	0870 907 4000
	Yritysten/julkisen sektorin myynti	01344 860 456
	Kotiyritysten ja pienten yritysten faksi	0870 907 4006
Uruguay	Yleinen tuki	maksuton: 000413598-2521
USA (Austin, Texas)	Automaattinen tilauksen status - palvelu	maksuton: 1800433-9014
Ulkomaantunnus: 011	AutoTech (kannettavat ja pöytäkoneet)	maksuton: 1800247-9362
Maatunnus: 1	Laitteisto- ja takuutuki (Dell- televisiot, tulostimet ja projektorit) suhdeasiakkaille	maksuton: 1877459-7298
	Asiakastuki (yksityiset ja kotiyritykset) muille Dell-tuotteille	maksuton: 1800624-9896
	Asiakastuki	maksuton: 1800624-9897
	Työntekijöiden osto-ohjelman (EPP) asiakkaat	maksuton: 1800695-8133
	Talousohjelmien verkkosivu: www.dellfinancialservices.com	
	Talousohjelmien leasing/laina	maksuton: 1877577-3355

Maa (Kaupunki) Ulkomaantunnus Maatunnus Suuntanumero	Osaston nimi tai palvelualue, verkkosivu ja sähköpostiosoite	Suuntanumero, Paikalliset numerot ja Maksuttomat numerot
	Talouspalvelut (Dell Preferred Accounts [DPA])	maksuton: 1800283-2210
	Liiketoiminta	
	Asiakaspalvelu ja -tuki	maksuton: 1800456-3355
	Työntekijöiden osto-ohjelman (EPP) asiakkaat	maksuton: 1800695-8133
	Tulostimien ja projektorien tuki	maksuton: 1877459-7298
	Julkinen (hallinto, koulutus ja terveydenhoito)	
	Asiakaspalvelu ja -tuki	maksuton: 1800456-3355
	Työntekijöiden osto-ohjelman (EPP) asiakkaat	maksuton: 1800695-8133
	Dell-myynti	maksuton: 1800289-3355 tai maksuton: 1800-879-3355
	Dellin outlet-myymäla (Dellin kunnostetut tietokoneet)	maksuton: 1888798-7561
	Ohjelmisto- ja lisälaitemyynti	maksuton: 1800671-3355
	Varaosamyynti	maksuton: 1800357-3355
	Pidennetyn käytön myynti ja takuemyynti	maksuton: 1800247-4618
	Faksi	maksuton: 1800727-8320
	Dellin palvelut kuuroille ja kuulo- ja puhevammaisille	maksuton: 1877DELLTTY 1-877-335-5889

Maa (Kaupunki) Ulkkomaantunnus Maatunnus Suuntanumero	Osaston nimi tai palvelualue, verkkosivu ja sähköpostiosoite	Suuntanumero, Paikalliset numerot ja Maksuttomat numerot
U.S. Virgin Islands [Yhdysvaltain Neitsytsaaret]	Yleinen tuki	1-877-673-3355
Venezuela	Yleinen tuki	8001-3605

Liite: Tietoja Säännöksistä

FCC-säännökset (vain USA)

Federal Communications Commission (FCC) on luokitellut suurimman osan Dell-tietokonejärjestelmistä Class B -luokituksen digitaalilaitteiksi. Voit selvittää mikä luokittelu koskee tietokonejärjestelmäsi tutkimalla kaikki FCC-rekisteröintimerkinnot, jotka sijaitsevat tietokoneesi pohja-, sivu- tai takapaneelissa, korttipaikoissa ja kortteissa itsessään. Jos missä tahansa niistä on Class A -luokitus, koko järjestelmäsi pidetään luokan A digitaalisena laitteena. Jos *kaikki* merkinnot ovat FCC Class B -luokiteltuja ja merkitty FCC ID -numerolla tai FCC-logolla, (FCC), koko järjestelmäsi pidetään luokan B digitaalisena laitteena.

Kun olet määrittänyt järjestelmäsi FCC-luokituksen, lue siihen kuuluvat FCC-säännökset. Huomaa, että FCC-säännösten mukaan muutokset tai muokkaukset, joita Dell ei ole nimenomaisesti hyväksynyt, saattavat mitätöidä valtuutesi käyttää tätä laitteistoa.

Tämä laite noudattaa FCC-säännösten osaa 15. Käyttö edellyttää seuraavaa kahta ehtoa:

- Tämä laite ei saa aiheuttaa haitallista häiriötä.
- Tämän laitteen täytyy hyväksyä kaikki vastaanotettu häiriö, mukaan lukien häiriö, joka voi aiheuttaa ei-toivottua toimintaa.

Class A

Tämä laite on testattu, ja sen on todettu täyttävän FCC-säännösten osan 15 asettamat rajoitukset digitaaliselle laitteelle Class A -luokituksen mukaan. Nämä rajat on suunniteltu tarjoamaan kohtuullinen suoja haitallista häiriötä vastaan, kun laitteistoa käytetään kaupallisessa ympäristössä. Tämä laite tuottaa, käyttää ja voi säteillä radiotaajuusenergiaa, ja jos laitetta ei asenneta ja käytetä valmistajan ohjekirjan mukaisesti, se voi aiheuttaa haitallisia häiriöitä radioviestintään. Tämän laitteiston käyttö asutusalueella aiheuttaa todennäköisesti haitallista häiriötä, missä tapauksessa käyttäjä joutuu korjaamaan häiriön omalla kustannuksellaan.

Class B

Tämä laite on testattu, ja sen on todettu täyttävän FCC-säännösten osan 15 asettamat rajoitukset digitaaliselle laitteelle Class B -luokituksen mukaan. Nämä rajat on suunniteltu tarjoamaan kohtuullinen suoja haitallista häiriötä vastaan kotitalouskäytössä. Tämä laite tuottaa, käyttää ja voi säteillä radiotaajuusenergiaa, ja jos laitetta ei asenneta ja käytetä valmistajan ohjekirjan mukaisesti, se voi aiheuttaa häiriöitä radioviestintään. Ei kuitenkaan ole takuuta siitä, että häiriöitä ei esiinny jossakin tietyissä asennuksissa. Jos tämä laite aiheuttaa radio- tai tv-vastaanotolle haitallisia häiriöitä, jotka voidaan määrittää kytkemällä laite päälle ja pois päältä, käyttäjää kehoitetaan korjaamaan häiriöt jollakin seuraavista tavoista:

- Muuttamalla vastaanottimen asentoa tai paikkaa.
- Siirtämällä vastaanotin ja laitteisto kauemmaksi toisistaan.
- Liittämällä laitteisto ja vastaanotin eri virtapiireihin.
- Pyyttämällä apua jälleenmyyjältä tai asiantuntevalta radio- ja tv-asentajalta.

FCC-tunnistetiedot

Seuraavat tiedot on kerrottu laitteesta tai laitteista, jotka on käsitelty tässä asiakirjassa FCC-säännösten mukaisesti:

- Tuotenimi: DLP-projektori
- Mallinumero: 2400MP/DELL
- Yhtiön nimi:
Dell Inc.
One Dell Way
Round Rock, Texas 78682 USA
512-338-4400

NOM-tiedot (vain Meksiko)

Seuraavat tiedot on kerrottu laitteesta tai laitteista, jotka on käsitelty tässä asiakirjassa Meksikon virallisen standardin (NOM) vaatimusten mukaisuudesta:

Maastaviejä:	Dell Inc. One Dell Way Round Rock, TX 78682
Maahantuoja:	Dell Computer de México, S.A. de C.V. Paseo de la Reforma 2620 - 11° Piso Col. Lomas Altas 11950 México, D.F.
Postiosoite:	Dell Computer de México, S.A. de C.V. al Cuidado de Kuehne & Nagel de México S. de R.L. Avenida Soles No. 55 Col. Peñon de los Baños 15520 México, D.F.

Malli	Käyttöjännite	Frequency (taajuus)	Nykyinen kulutus
2400MP	AC 100-240 V	50 - 60 Hz	2,3 A

Sanasto

ANSI-LUMENIT— Valomäärän mittauksen standardi, käytetään projektorien.
VERTAILUUN. ASPECT RATIO [KUVASUHDE]— Yleisin kuvasuhde on 4:3. Varhaiset televisiot ja tietokonenäytöt käyttävät kuvasuhdetta 4:3, joka tarkoittaa että kuvan leveys on 4/3 kertaa sen korkeus. Backlit (Backlight) [Taustavalaistu (Taustavalo)].

Viittaa kaukosäätimeen tai projektorin ohjauspaneeliin, jonka painikkeet ja ohjaimet ovat valaistuja.

Bandwidth [Kaistanleveys]— Jaksojen määrä sekunnissa (hertsit) kertoo värähtelytaajuuden ylä- ja alarajataajuuksien välisen eron; myös värähtelykaistan leveys.

Brightness [Kirkkaus]— Näytöstä, projektionäytöstä tai projektiolaitteesta säteilevän valon määrä. Projektorin kirkkaus mitataan ANSI-lumeneina.

Color Temperature [Väriämpötila]— Tapa, jolla mitataan valonlähteen valkoisuus. Monimetallivalaisimilla on suurempi lämpötila verrattuna halogeeni- tai hehkulamppuihin.

Component Video [Komponenttideo]—Tapa, jolla viedään laadukasta videokuvaa muodossa, joka sisältää kaikki alkuperäisen kuvan komponentit. Näihin komponentteihin viitataan lumana ja kromana, ja ne määritellään YPbPr:ksi (analoginen komponentti) ja YCbCr:ksi (digitaalinen komponentti). Komponenttideo on käytettävissä DVD-soittimissa ja projektoreissa.

Composite Video [Komposiittideo]— Yhdistetty kuvasignaali, joka sisältää pysty- ja vaakatason juovasammutuksen ja signaalin synkronoinnin.

Compression [Pakkaus]— Toiminto, joka poistaa erotuskykyriivejä kuvasta, jotta se sopisi näyttöalueelle.

Compressed SVGA [Pakattu SVGA]— 800x600 pikselin kuvan projektoiminen VGA-projektorilla vaatii, että alkuperäistä 800x600 pikselin signaalia pakataan pienemmäksi. Data esittää kaiken tiedon vain kahdella kolmasosalla pikseleistä (307 000 vs. 480 000). Tuloksena oleva kuva on SVGA-sivukokoa, mutta kuvanlaatu on hieman heikompi. Jos käytät SVGA-tietokonetta, VGA:n kytkeminen VGA-projektoriin tuo paremman tuloksen.

Compressed SXGA [Pakattu SXGA]— XGA-projektoreista löytyvä ominaisuus. Tekee mahdolliseksi käyttää näillä projektoreilla pakattua SXGA:ta, jolla voi käyttää jopa 1280x1024 pikselin SXGA-erotuskykyä..

Compressed XGA [Pakattu XGA]— SVGA-projektoreista löytyvä ominaisuus. Tekee mahdolliseksi käyttää näillä projektoreilla pakattua XGA:ta, jolla voi käyttää 1024x768 pikselin XGA-erotuskykyä.

Contrast Ratio [Kontrastisuhde]— Valoisten ja pimeiden arvojen vaihteluala, tai niiden maksimi- ja minimiarvojen välinen suhde. Projektiotalalla käytetään näitä kahta tapaa suhteen mittaamiseen:

1 Full On/Off (kokonaan päällä/pois) — mittaa suhteen valonlähteen ollessa täysin valkoinen kuva (full on/kokonaan päällä) ja valonlähteen ollessa kokonaan musta kuva (full off/kokonaan pois).

2 ANSI — mittaa kuviota, jossa on 16 vuorottelevaa mustaa ja valkoista nelikulmiota. Keskimääräinen valomäärä valkoisista nelikulmioista jaetaan keskimääräisellä valomäärällä mustista nelikulmioista, ja tuloksena saadaan ANSI-kontrastisuhde.

Full On/Off-kontrasti on aina suurempi luku kuin ANSI-kontrasti samalla projektorilla.

dB— desibeli—Yksikkö, jota käytetään ilmoittamaan suhteellinen ero voimassa tai intensiteetissä, yleensä kahden akustisen tai sähköisen signaalin välillä, joka on kymmenen kertaa kyseisten kahden tason suhteen logaritmi.

Diagonal Screen [Ruudun halkaisija]— Tapa, jolla mitataan ruudun tai projektoidun kuvan koko. Siinä mitataan yhdestä nurkasta vastakkaiseen nurkkaan. 3 metriä korkean ja 4 metriä leveän ruudun halkaisija on 5 metriä. Tämä ohjekirja olettaa, että halkaisijamitta on tavanomainen tietokoneissa käytetty 4:3-suhde, kuten edellisessä esimerkissä.

DLP— Digital Light Processing (digitaalinen valonkäsittely)—Texas Instrumentsin kehittämä heijastava näyttötekniikka, joka käyttää pieniä, ohjattavia peilejä. Valo menee värisuodattimen läpi ja siitä DLP-peileihin, jotka järjestävät RGB-värit kuvaksi, joka heijastetaan ruudulle. Tunnetaan myös nimellä DMD.

DMD— Digital Micro- Mirror Device (digitaalinen mikropeililaite)— Jokainen DMD koostuu tuhansista kääntyvistä, mikroskooppisista alumiiniseospeleistä, jotka on liitetty yhteen paneeliin.

DVI— Digital Visual Interface (digitaalinen videokäyttöliittymä)— Määrittää digitaalisen käyttöliittymän digitaalisten laitteiden välillä, esimerkiksi projektorin ja kotitietokoneen. Laitteissa, jotka tukevat DVI:tä, voidaan käyttää digitaalidigitaaliliitintä, joka poistaa analogimuunnoksen ja siten tuottaa koskemattoman kuvan.

Focal Length [Polttoväli]— Etäisyys linssin pinnalta sen polttopisteeseen.

Frequency [Taajuus]— Sähköisten signaalien toistonopeus (värähdyksiä sekunnissa). Mitataan hertseissä (Hz).

Hz — Muuttuvan signaalin taajuus. Katso Frequency [Taajuus].

Keystone Correction [Trapetsikorjaus]— Keino, jolla korjataan kuvan vääristymää (yleensä leveää ylälaitaa ja kapeaa alalaitaa), joka aiheutuu projektoituun kuvaan projektorin ja kankaan välisestä vääristä kulmasta.

Laserosoitin— Pieni kynän tai sikarin kokoinen, pattereilla toimiva osoitin, joka heijastaa (yleensä) punaisen, voimakkaan valonsäteen, joka on välittömästi erittäin näkyvä ruudulla.

Maksimietäisyys— Etäisyys ruudusta, jolta projektori voi vielä heijastaa käyttökelpoisen kuvan (riittävän kirkkaan) täysin pimennetyssä huoneessa.

Maksimikuvakoko— Suurin kuva, jonka projektori voi heijastaa pimennetyssä huoneessa. Tätä rajoittaa yleensä optiikan polttoväli.

Metal Halide Lamp [Monimetallivalaisin]— Lampputyyppi, jota käytetään monissa keskitason ja kaikissa huippuluokan siirrettävissä projektoreissa. Näillä lampuilla on tavanomaisesti 1000-2000 tunnin ”puoliintumisaika”. Se tarkoittaa, että ne menettävät tehoaan (kirkkauttaan) käytettäessä ja ”puoliintumisaikan” kohdalla niiden kirkkaus on puolet alkuperäisestä. Näistä lampuista säteilee värilämpötilaltaan erittäin ”kuumaa” valoa, vastaavaa kuin elohopeakaasutäytteisistä katulampuista. Niiden valkoinen on erittäin valkoinen (hieman sinertävällä varjolla) ja se saa halogeenilamppujen valkoisen näyttämään todella kellertävältä vertailussa.

Minimietäisyys— Lähin sijainti, josta projektori voi tarkentaa kuvan ruudulle.

NTSC— Yhdysvaltojen tv-standardi televisiolähetysille ja videoille.

PAL— Eurooppalainen ja kansainvälinen tv-standardi televisiolähetysille ja videoille. Korkeampi resoluutio kuin NTSC:ssä.

Power Zoom [Moottoroitu zoom]— Zoom-linssi, jossa zoomailua hallitaan moottorilla ja säädetään yleensä projektorin ohjauspaneelista ja kaukosäätimestä.

Reverse Image [Käänteinen kuva]— Toiminto, jolla kuva peilataan vaakasuunnassa. Kun sitä käytetään normaalin etuprojektion kanssa, teksti ja kuva ovat väärin päin. Käänteistä kuvaa käytetään takaprojektiossa.

RGB— Red, Green, Blue (punainen, vihreä, sininen) — Käytetään yleensä kuvaamaan näyttöä, joka vaatii erilliset signaalit kaikille kolmelle värille.

S-Video— Videostandardi, joka käyttää 4 pinnin mini-DIN-liitäntää lähettämään videotietoa kahta signaalijohtoa pitkin, joita kutsutaan luminanssiksi (kirkkaus, Y) ja krominanssiksi (väri, C). S-Videon viitataan myös nimellä Y/C.

SECAM— Ranskalainen ja kansainvälinen tv-standardi televisiolähetysille ja videoille. Korkeampi resoluutio kuin NTSC:ssä.

SVGA— Super Video Graphics Array— 800 x 600 pikseliä.

SXGA— Super Ultra Graphics Array,—1280 x 1024 pikseliä.

UXGA— Ultra Extended Graphics Array—1600 x 1200 pikseliä.

VGA— Video Graphics Array—640 x 480 pikseliä.

XGA— Extra Video Graphics Array— 1024 x 768 pikseliä.

Zoom Lens (Zoom-linssi)— Linssi, jossa on muuttuva polttoväli, joka mahdollistaa käyttäjän liikuttavan kuvaa eteen tai taaksepäin tehden kuvasta suuremman tai pienemmän.

Zoom Lens Ratio (Zoom-linssin suhde)— Suhde suurimman ja pienimmän kuvan välillä, jotka linssi voi projektoida tietyltä etäisyydeltä. Esimerkiksi zoom-linssin suhde 1,4:1 tarkoittaa, että 10 jalan kuva ilman zoomia olisi 14 jalan kuva täydellä zoomilla.

Sisällysluettelo

D

Delliin
yhteydenotto 47

K

Kaukosäädin 21
Kuvaruutunäyttö 22
Auto-Adjust (Automaattinen säätö) 23
DISPLAY (NÄYTTÖ, PC-tilassa) 26
DISPLAY (NÄYTTÖ, videotilassa) 27
Lähteen valinta 23
LAMP (Lamppu) 27
LANGUAGE (KIELI) 28
Main Menu (Päävalikko) 23
Others (Muut) 29
PICTURE (KUVA, PC-tilassa) 25
PICTURE (KUVA, videotilassa) 25
Set Up (Asetukset) 24
Kytkeminen tietokoneeseen RS232-kaapelilla 14

L

Lampun vaihtaminen 37
Liitäntäportit

Audiolähtöliitäntä 9
Audiotuloliitäntä 9
Infrapunavastaanotin 9
Kensington-lukon paikka 9
Komposiittivideoliitäntä 9
Liitäntä VGA D-subiin 9
RS232-liitäntä 9
S-videoliitäntä 9
USB-etäliitäntä 9
VGA-lähtö (näytön kautta) 9
Virtaliitäntä 9

O

Ohjauspaneeli 19

P

Pääyksikkö 7
Kaukosäätimen vastaanotin 7
Linssi 7
Nostopainike 7
Ohjauspaneeli 7
Tarkennusrennas 7
Zoomauspainike 7
Projektion kuvakoon asettaminen 37
Projektoidun kuvan asettaminen 16
Projektorin korkeuden säätäminen 16

- projektorin laskeminen
 - Kallistuksen säätöpyörä 16
 - Nostojalka 16
 - Nostopainike 16

- Projektorin kytkeminen
 - D-sub:n ja YPbPr:n välinen kaapeli 13
 - D-sub-kaapeli 10
 - Komposiittivideokaapeli 12
 - Kytkeminen komponenttikaapelilla 13
 - Kytkeminen komposiittikaapelilla 12
 - Kytkeminen S-videokaapelilla 11
 - RS232-kaapeli 14
 - S-videokaapeli 11
 - Tietokoneeseen 10
 - USB-kaapeli 10
 - Virtajohto 10, 11, 12, 13, 14

- Projektorin zoomin ja tarkennuksen asettaminen 17
 - Tarkennusrenkas 17
 - Zoomauspainike 17

T

- Tekniset tiedot
 - Audio 40
 - Brightness (Kirkkaus) 39
 - I/O-liitännät 40
 - Käyttöympäristö 40
 - Kontrastisuhde 39
 - Lamppu 39
 - Melutaso 40
 - Mitat 40

- Näytettävä väri 39
- Paino 40
- Pikseleiden määrä 39
- Projektioetäisyys 39
- Projektiolinssi 39
- Projektoruutukoko 39
- Pystytaajuus 39
- RS232-protokolla 41
- Säädökset 40
- Vaakataajuus 39
- Valoventtiili 39
- Väripyörän nopeus 39
- Videoyhteensopivuus 39
- Virrankulutus 39
- Virranotto 39
- Yhdenmukaisuus 39
- Yhteensopivuustilat 44

tuki

- yhteydenotto Delliin 47

V

- Vianmääritys 33
 - Itsediagnoosi 37
 - Yhteydenotto Delliin 33

- Virran kytkeminen päälle / pois päältä

- Projektorin kytkeminen päälle 15

- Projektorin kytkeminen pois päältä 15

Y

- Yhteydenotto Delliin 5, 20, 35, 36, 37



Painettu Kiinassa